



# PHILIPS



## CDI 210

- GB** User manual
- F** Mode d'emploi
- E** Manual del propietario
- NL** Gebruiksaanwijzing
- D** Bedienungsanleitung
- I** Manuale d'uso
- P** Manual de Utilização

## IMPORTANT NOTE

DK

**ADVARSEL!**  
Lithiumbatteri - Eksplosionsfare ved fejlagtig håndtering.  
Udskiftning må kun ske med batteri  
af samme fabrikat og type.  
Levér det brugte batteri tilbage til leverandøren.

**ADVARSEL!**  
Lithiumbatteri - Eksplosionsfare. Udskiftning må kun  
foretages af en sagkyndig,  
og som beskrevet i servicemanualen.

**Advarsel:**  
Usynlig laserudstråling ved åbning når sikkerhedsafbrydere er ude af  
funktion. Undgå udsættelse for stråling.

**Bemærk:**  
Netafbryderen POWER er sekundært indkoblet og afbryder ikke  
strømmen fra nettet. Den indbyggede netdel er derfor tilsluttet til lysnettet  
så længe netstikket sidder i stikkontakten.

N

**Observer:**

Nettbryteren POWER er sekundært innkoplet. Den innebygdenetdelen er derfor ikke frakoplet  
nettet så længe apparatet er tilsluttet nettkontakten.

S

**Klass I laserapparat**

**Varning!**

Om apparaten används på annat sätt än i denna bruksanvisning specificerats, kann användaren  
utsättas för osynlig laserstråling, som överskrider gränsen för läserklass 1.

**Observera!**

Strömbrytaren POWER är sekundärt kopplad och inte bryter strömmen från nätet. Den  
inbyggda nätdelen är därför ansluten till elnätet så länge stikproppen sitter i vägguttaget.

SF

**Luokan 1 laserlaite + Klass 1 laserapparat**

**Varoituis!**

Laitteen käyttäminen muulla kuin tässä käyttöohjeessa mainitulla tavalla saattaa altistaa  
käyttäjän turvallisuusluokan 1 ylittävälle näkyvättömälle lasersäteille.

**Huom.**

Toiminnanvalitsin POWER on kytketty toisiopuolelle, eikä se kytke laitetta irti sähköverkosta.  
Sisäänrakennettu verkko-osa on kytkettynä sähköverkkoon aina silloin, kun pistoke on  
pistorasiassa.

## IMPORTANT NOTE FOR USERS IN THE UK

This apparatus is fitted with an approved 13 Amp plug.  
To change a fuse in this type of plug, proceed as follows:

1. Remove fuse cover and fuse.
2. Fix new fuse which should be a BS1362 5A, A.S.T.A. or BSI approved type.
3. Refit the fuse cover.

If the fitted plug is not suitable for your socket outlets, it should be cut off  
and an appropriate plug fitted in its place.

If the mains plug contains a fuse, this should have a value of 5A. If a plug  
without a fuse is used, the fuse at the distribution board should not be  
greater than 5A.

### NOTE

The severed plug must be destroyed to avoid a possible shock  
hazard should it be inserted into a 13A socket.

### How to connect a plug

The wires in the mains lead are coloured in accordance with the following  
code:

Blue - 'Neutral' (N); Brown - 'Live' (L)

1. The Blue wire must be connected to the terminal which is marked with  
the letter 'N' or coloured Black.
2. The Brown wire must be connected to the terminal which is marked with  
the letter 'L' or coloured Red.
3. Do not connect either wires to the earth terminal in the plug which is  
marked by the letter 'E' or by the safety earth symbol or coloured green  
or green-and-yellow.

Before replacing the plug cover, make certain that the cord grip is clamped  
over the sheath of the lead - not simply over the two wires.

<b>Ⓜ</b> English .....page 4	English
<b>ⓕ</b> Français .....page 15	Français
<b>Ⓔ</b> Español .....página 26	Español
<b>Ⓝ</b> Nederlands.....pagina 37	Nederlands
<b>Ⓓ</b> Deutsch.....Seite 48	Deutsch
<b>Ⓡ</b> Italiano.....pagina 59	Italiano
<b>Ⓟ</b> Português .....pag. 70	Português

**For Customer Use:**

Read carefully the information located at the bottom of your CDI player and enter below the Serial N°.

Retain this information for future reference.

Model N°. CDI 210

Serial N°.

**LASER SAFETY:** This unit employs a laser. Only a qualified service person should remove the cover or attempt to service this device, due to possible eye injury.

**NEVER MAKE OR CHANGE CONNECTIONS WITH THE POWER SWITCHED ON.**



The CDI 210 is in conformity with the EMC directive and low-voltage directive.

**CLASS 1  
LASER PRODUCT**

**LUOKAN I  
LASERLAITE**

**KLASS 1  
LASERAPPARAT**

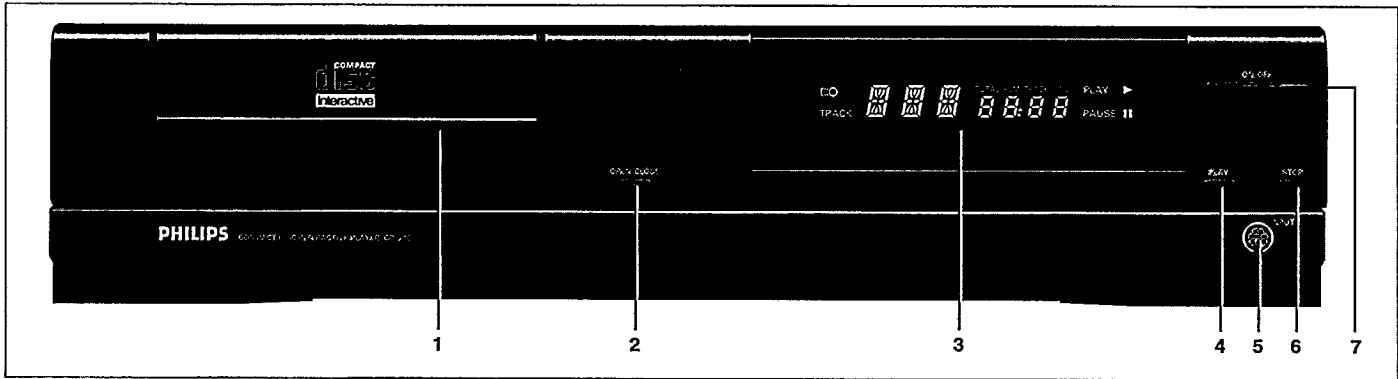

## INTRODUCTION

Nous sommes heureux de vous présenter l'un des produits les plus innovateurs actuellement disponibles : le disque compact interactif. Sa facilité d'utilisation vous surprendra! Une fois le lecteur correctement connecté à votre téléviseur, il vous suffit de pointer et cliquer pour partir à la découverte du nouveau monde fascinant du compact disque interactif.

Votre lecteur de CD-i peut également lire des disques compacts Audio et les pistes audio des CD-ROM. Il peut de surcroît lire les types de disques suivants : Photo CD, CD-i Ready, CD Bridge et CD Graphics (CD+G).

En insérant simplement la cartouche Digital Vidéo, vous réalisez une extension de votre lecteur CD-i et le transformez en lecteur de disque interactif Digital Vidéo, comprenant des films, des vidéo musicales et des jeux vidéo grande puissance aussi bien que des Vidéos CD.

Une grande variété d'accessoires disponibles en option augmente sa flexibilité. Renseignez-vous auprès de votre revendeur.

Nous sommes persuadés que vous serez conquis par ce produit étonnamment facile à manipuler et à la fascination unique.

## AFFICHAGE

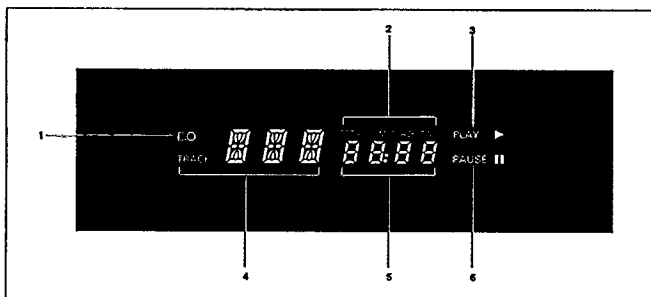

- 1 Témoin de télécommande.
- 2 Temps écoulé ou restant (CD-Audio).
- 3 Lecture du disque.
- 4 Numéro de plage (CD-Audio).
- 5 Voyants de durée.
- 6 Témoin de pause (CD-Audio).

## FACADE

- 1 Tiroir porte-disque à fermeture par pression en façade.
- 2 Touche ouverture/fermeture.
- 3 Afficheur multifonction (couleur) avec récepteur de télécommande infrarouge.
- 4 Touche de lecture.
- 5 Connecteur d'entrée pour dispositifs de pointage CD-i.
- 6 Touche d'arrêt.
- 7 Touche marche/arrêt.

## TELECOMMANDE

- 1 Emetteur infrarouge.
- 2 Touche d'action.
- 3 Manette.
- 4 Touches d'action (à manipuler de la main gauche ou droite).
- 5 Volet coulissant.
- 6 Touche de lecture.
- 7 Touche de pause (CD-Audio + Vidéo CD).
- 8 Touche d'arrêt (CD-Audio + Vidéo CD).
- 9 Touche de volume croissant.
- 10 Touche de volume décroissant.
- 11 Touche de CD-i/TV.
- 12 Plage suivante (CD-Audio + Vidéo CD).
- 13 Plage précédente (CD-Audio + Vidéo CD).
- 14 Veille\*

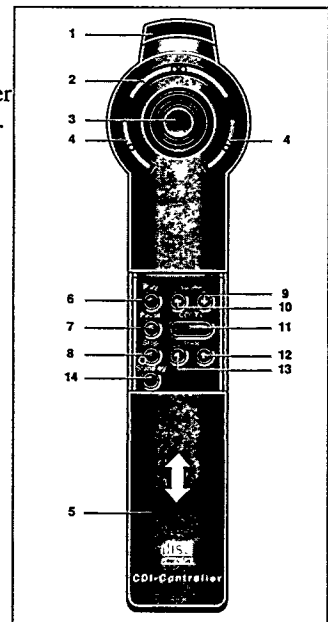

\* Disponible sur certains modèles de lecteur uniquement. Sans fonction pour le CD-i 210/220.

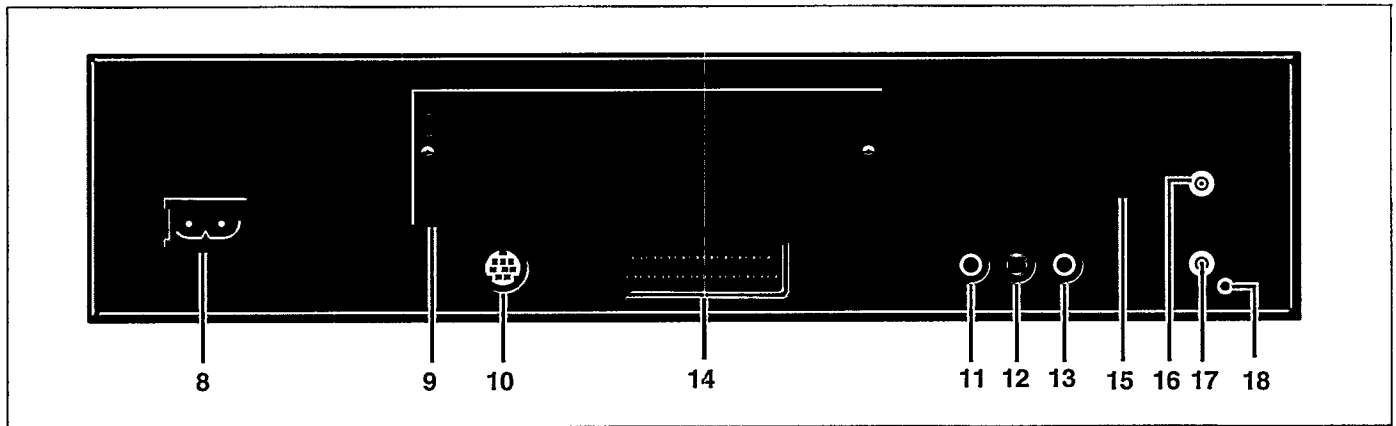

## MISE EN PLACE

- Placez le lecteur sur une surface plane et rigide.
- Veillez à ce que le lecteur soit éloigné de toute source de chaleur et du soleil direct.
- Si vous placez l'appareil dans un meuble, laissez un espace libre de 2 à 3 centimètres tout autour de l'appareil pour permettre une bonne ventilation.

## ARRIÈRE DU LECTEUR

- 8 Prise secteur.
- 9 Prise d'extension pour 22ER9956 (déjà installée sur certains modèles de lecteur).
- 10 Connecteur d'entrée pour branchements CD-i en série (Ne convient pas aux appareils de pointage).
- 11 Sortie audio R (droite).
- 12 Sortie Audio L (gauche).
- 13 Sortie Vidéo (CVBS).
- 14 Prise péritélévision A/V\*.
- 15 Sélecteur de canal\*.
- 16 Out to TV\* (sortie antenne).
- 17 In from antenna\* (entrée antenne).
- 18 +5V/sortie audio (pour modulateur RF en option)\*.

- Pour tout accessoire disponible en option, veuillez prendre contact avec votre revendeur.

\*Disponible uniquement sur certains modèles de lecteurs..

## BRANCHEMENT ÉLECTRIQUE

- Connectez la fiche femelle du cordon secteur (courant alternatif) dans la prise secteur (8).
- Introduisez la fiche mâle du cordon dans une prise secteur.

### ATTENTION

**NE PROCÉDEZ À AUCUN BRANCHEMENT NI À AUCUNE MODIFICATION DE BRANCHEMENT LORSQUE L'APPAREIL EST SOUS TENSION.**

**SEULE UNE PERSONNE QUALIFIÉE DU SERVICE APRES-VENTE PEUT OUVRIR LE CAPOT DE PROTECTION DE L'APPAREIL ET ENTREPRENDRE SA RÉPARATION.**

**CE LECTEUR DE CD-i EST CONFORME AUX PRESCRIPTIONS DE LA CE (COMMUNAUTÉ EUROPÉENNE) RELATIVES À LA LIMITATION DES PERTURBATIONS RADIOÉLECTRIQUES.**

**LE LECTEUR S'ADAPTE AUTOMATIQUEMENT À LA TENSION SECTEUR LOCALE.**

**LORSQUE LE LECTEUR EST EN POSITION "OFF" (HORS TENSION), IL CONTINUE DE CONSOMMER DE L'ÉNERGIE. SI VOUS DÉSIREZ DÉBRANCHER COMPLETEMENT VOTRE LECTEUR DU SECTEUR, DÉBRANCHEZ LA FICHE SECTEUR.**

## 1. SÉLECTION DU MEILLEUR BRANCHEMENT

Les téléviseurs récents possèdent de plusieurs connexions d'entrées pour la reproduction de l'image. Par ordre de qualité d'image, ce sont:

- Prise Péri-télévision A/V;
- Vidéo (CVBS);
- Antenne in;

Selon votre modèle de lecteur de CD-i, vous choisirez l'entrée TV avec offrant les meilleurs performances.

### REMARQUE

- Veuillez vous référer aux instructions fournies avec le téléviseur pour la sélection de l'entrée appropriée.



- 13 Sortie Vidéo (CVBS).
- 14 Prise péri-télévision A/V\*.
- 17 In from antenna\* (entrée antenne).

\*Disponible uniquement sur certains modèles de lecteurs.

## 2. CONNEXION À UN TÉLÉVISEUR DOTÉ D'UNE PRISE PÉRITÉLÉVISION A/V

Disponible sur certains modèles de lecteurs seulement.

- Raccordez les connecteurs correspondants avec un câble d'adaptation.

### REMARQUE

- L'utilisation de la prise péri-télévision bleue de votre téléviseur offrira la meilleure qualité d'image et, selon le modèle de téléviseur, également la commutation automatique d'entrée.
- Veuillez vous reporter au mode d'emploi de votre téléviseur pour la sélection de l'entrée correcte.
- Certains téléviseurs sont pré-réglés pour donner la meilleure qualité d'image en CD-i / Photo CD. Ce réglage n'a d'effet que si la prise péri-télévision bleue est utilisée. Veuillez vous reporter au mode d'emploi de votre téléviseur pour ce qui concerne les pré-réglages.

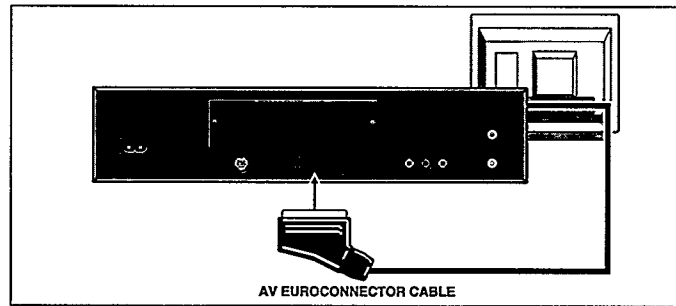

## 3. CONNEXION À UN TÉLÉVISEUR PAR LE BIAIS D'UNE PRISE VIDÉO (CVBS)

- Raccordez les prises des deux appareils avec un câble vidéo CVBS approprié.
- Ce câble de vidéo ou de CVBS ne servant pas au branchement audio, il vous faudra procéder à un branchement séparé.

### REMARQUE

- Veuillez vous référer aux instructions fournies avec le téléviseur pour la sélection de l'entrée appropriée.

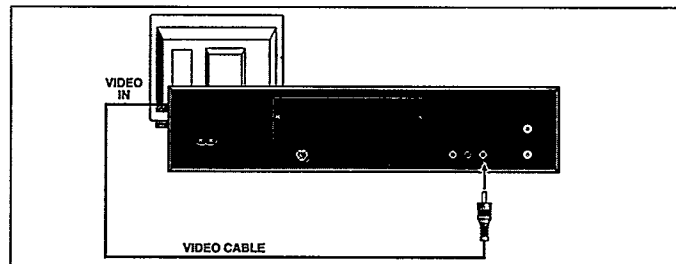

# INSTALLATION

## 4. CONNECTIONS DE L'ANTENNE

Disponible uniquement sur certains modèles de lecteurs.

- Connectez le lecteur à l'entrée d'antenne TV à l'aide du câble correspondant.
- Si vous avez un magnétoscope (ou une antenne ou un câble) connecté à l'entrée d'antenne TV, et si votre lecteur CD-i est doté d'une entrée d'antenne, connectez le lecteur CD-i entre la sortie d'antenne magnétoscope (ou antenne ou câble) et l'entrée d'antenne TV. Vous pouvez si vous le souhaitez utiliser un boîtier électrique externe en option.
- Votre lecteur de CD-i envoie des images et du son à votre téléviseur sur le numéro de canal indiqué à l'arrière ou sur la position de sélection de canal (15) sur la face arrière de l'appareil. Ce signal passe par le câble coaxial.
- Pour faire fonctionner le lecteur avec votre téléviseur, accordez votre téléviseur sur ce même canal.
- Si votre lecteur de CD-i est doté d'un sélecteur de canal situé à l'arrière (15) vous éviterez une interférence locale en procédant à un accord sur un canal différent.

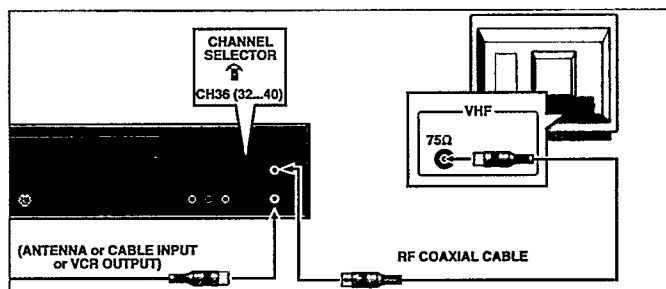

### REMARQUE

- La sortie RF du lecteur n'envoie que du son mono à votre téléviseur.
- Veuillez vous reporter aux instructions du téléviseur pour la sélection de canal.

## 5. AUTRES POSSIBILITÉS CONNECTIONS VIDÉO

Si toutes les entrées précitées de votre téléviseur sont utilisées pour d'autres appareils et si vous ne pouvez libérer aucune de ces entrées, procédez comme suit:

Il se peut que votre magnétoscope ait une entrée vidéo (CVBS) disponible (avec audio correspondant). Veuillez raccorder audio et vidéo à votre magnétoscope. Reportez-vous au chapitre consacré à cette entrée dans le mode d'emploi du magnétoscope.

## 6. CONNECTIONS AUDIO

- Si vous vous servez de l'entrée d'antenne TV (17) ou de la prise péritélévision A/V (14), le téléviseur lira le son accompagné de l'image.
- Si vous utilisez l'entrée vidéo (CVBS) (13) vous aurez également besoin de connecter la sortie audio (11, 12) de votre lecteur à l'entrée audio du téléviseur.

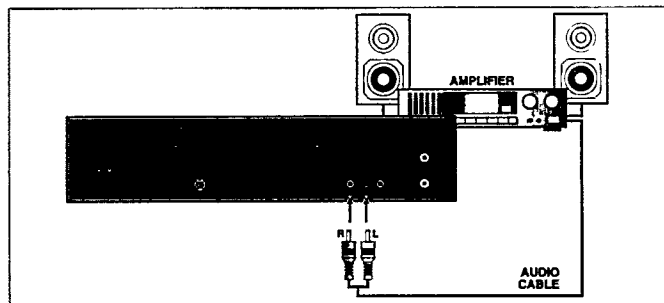
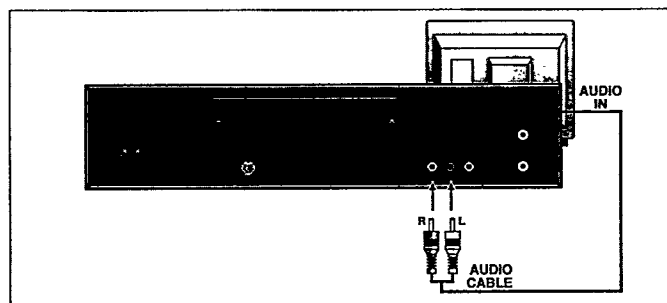

### ATTENTION

NE BRANCHEZ PAS LA SORTIE AUDIO (11, 12) DU LECTEUR À L'ENTRÉE PHONO (TOURNE-DISQUES) DU SYSTEME HIFI.

## PRÉCAUTIONS

Vous avez besoin d'un dispositif de pointage pour faire fonctionner votre lecteur de CD-i. Pour les dispositifs de pointage autres que celui fourni avec l'appareil, veuillez consulter votre revendeur.

### ATTENTION

**NE PROCÉDEZ À AUCUN BRANCHEMENT NI À AUCUNE MODIFICATION DE BRANCHEMENT SI L'APPAREIL EST SOUS TENSION.**

Les dispositifs de pointage sont des instruments de précision sensibles. Maniez-les avec soin en gardant à l'esprit les précautions suivantes :

- Evitez de les laisser tomber ou de les cogner
- Ne les utilisez pas dans des endroits sujets à des températures extrêmes, à l'humidité, à la poussière ou aux vibrations.

Français

## TÉLÉCOMMANDE INFRAROUGE

### Mise en place des piles dans la télécommande

- Faites coulisser le couvercle du compartiment à pile.
- Introduisez trois piles de type "AA" (R6 ou SUM3) comme indiqué à l'intérieur du compartiment.
- Remettez le couvercle en place.

### ATTENTION

**NE MÉLANGEZ PAS PILES NEUVES ET ANCIENNES. NE MÉLANGEZ PAS NON PLUS DIFFÉRENTS TYPES DE PILES (STANDARD, ALCALINE, ETC).**

### REMARQUE

- Pour économiser les piles la télécommande se met automatiquement hors circuit une minute environ après qu'une touche ait été enfoncée. Elle est automatiquement réactivée par la prochaine pression sur une touche quelconque.

### Fonctionnement interactif de la télécommande

Utilisez la télécommande pour sélectionner les fonctions affichées sur l'écran du téléviseur:

- Pointez la télécommande en direction de votre lecteur CD-i.
- Déplacer le curseur dans la direction désirée en appuyant dans cette direction sur la manette.
- La vitesse de déplacement du curseur dépend de la pression sur la touche.
- Cliquez sur l'une des touches d'action.
- La fonction sélectionnée par la technique du "pointez et cliquez" est affichée en surbrillance pour confirmer la sélection.

### REMARQUE

- Pour pointer et cliquer sur quelqu' écran que ce soit figurant dans le présent manuel, vous pouvez utiliser n'importe quelle touche d'action.
- La forme du curseur apparaissant sur votre écran sera différente en fonction du programme CD-i.

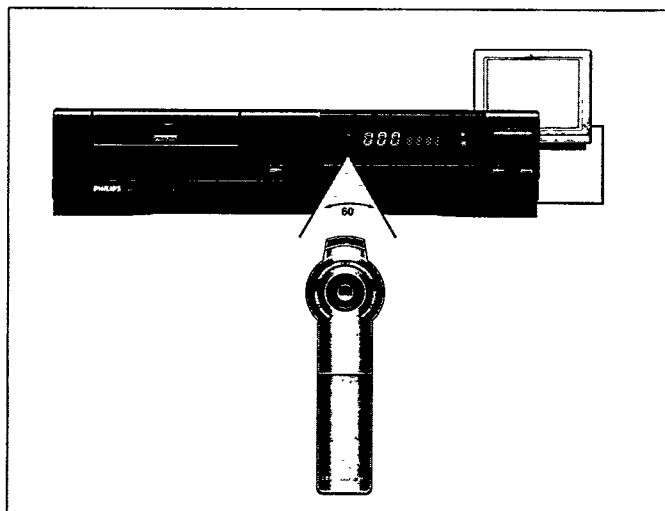
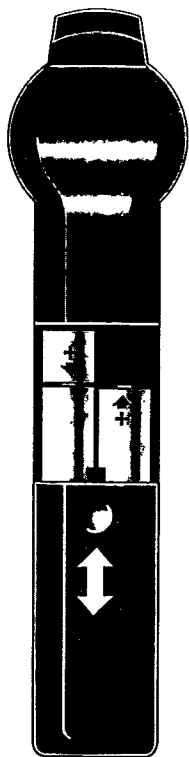



## CONTRÔLEUR CD-i

Français

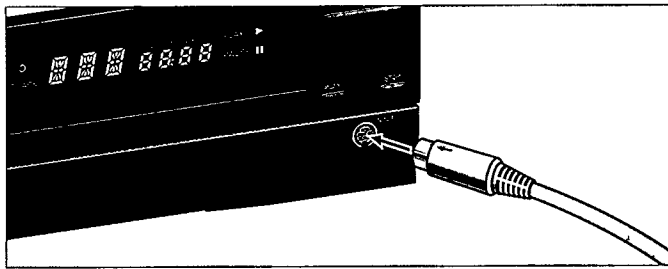

- Une autre façon de faire fonctionner votre lecteur CD-i consiste à avoir recours à un dispositif du contrôleur CD-i (en option).
- Appuyez sur la touche (7) ON/OFF pour mettre le lecteur hors circuit.
- Enfichez la fiche mâle du contrôleur CD-i dans le connecteur d'entrée. Introduisez la fiche avec la flèche sur le dessus.
- Mettez le lecteur en circuit.
- Déplacez le curseur dans la direction désirée.
- Cliquez sur l'une des touches d'action.
- La fonction sélectionnée par le biais de la technique "pointez et cliquez" est affichée en surbrillance pour confirmer la sélection.

### REMARQUE

- Lorsque le titre CD-i requiert l'utilisation simultanée de deux dispositifs de pointage, l'accessoire en option à utiliser est le doubleur pour dispositif de pointage pour deux commandes (22ER9208) afin de connecter ces dispositifs à l'entrée (5).
- DISPOSITIF(S) DE POINTAGE EN OPTION: Boule de commande, trackball, manette de yeux, clavier de jeux, souris, contrôleur CD-i (consultez la page d'accessoires à la fin du présent manuel).
- Pour pointer et cliquer sur n'importe quel écran présenté dans ce manuel, vous pouvez utiliser l'une des deux touches d'intervention du dispositif de pointage.
- La forme du curseur varie en fonction du programme sélectionné mais il est toujours commandé de la même façon.
- Les dispositifs de pointage sont des instruments de précision sensibles. Manipulez-les avec soin en gardant à l'esprit les précautions suivantes:
  - Evitez de les laisser tomber ou de les cogner.
  - Ne les utilisez pas dans des endroits sujets à des températures extrêmes, à l'humidité, à la poussière ou aux vibrations.
  - Ne tenez jamais le dispositif de pointage par son câble.
  - Ne tirez jamais le dispositif de pointage par son câble pour le débrancher du lecteur.

### ATTENTION

**NE PROCÉDEZ À AUCUN BRANCHEMENT NI À AUCUNE MODIFICATION DE BRANCHEMENT SI L'APPAREIL EST SOUS TENSION.**

## MISE EN PLACE D'UNE CARTOUCHE DIGITAL VIDEO\*

Dès l'instant où vous avez inséré cette cartouche Digital Vidéo dans votre lecteur CD-i vous pouvez transformer votre lecteur de façon qu'il puisse lire les derniers disques CD-i, y compris les films interactifs, vidéo musicales, jeux vidéo d'avant-garde aussi bien que disques Vidéo CD. Amusez-vous bien ! Mais tout d'abord ....

**ATTENTION - LORS DE LA MISE EN PLACE (OU DU RETRAIT) DE VOTRE CARTOUCHE, ASSUREZ-VOUS QUE LE LECTEUR N'EST PAS SOUS TENSION!**

### INSTALLATION:



Desserrez les vis et retirez le volet de protection.



Pousser vers le bas le support situé sur le côté gauche.



Tenez la cartouche côté connecteur dirigé vers la droite. Glissez la cartouche dans la fente.

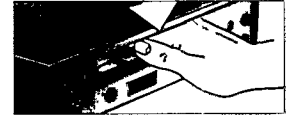

Connecter la cartouche en la poussant jusqu'à ce que le support se relève.



Pousser ensuite fermement la cartouche aussi loin que possible.



S'assurer que la cartouche est positionnée horizontalement. Remettez en place le volet de protection.

**THE CARTRIDGE IS NOW INSTALLED AND SHOULD NOT BE REMOVED WITHOUT CAUSE: IT CARRIES A LOT OF EXTRA MEMORY WHICH IS VALUABLE EVEN FOR TITLES WITHOUT DIGITAL VIDEO (FULL-MOTION).**

### REMOVAL:



Desserrez les vis et retirez le volet de protection.



Pousser vers le bas le support situé sur le côté gauche.

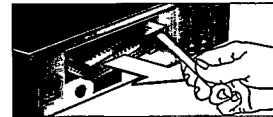

Passez l'outil spécial de retrait dans la fente de la cartouche et retirez cette dernière de la fente.

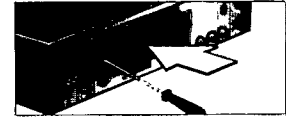

Remettez en place le volet de protection.

### ATTENTION

- **AVANT DE FAIRE APPEL AU SERVICE APRES-VENTE !**
- **EN CAS DE MAUVAIS FONCTIONNEMENT DU LECTEUR APRES L'INTRODUCTION DE LA CARTOUCHE, ESSAYEZ DE RETIRER, PUIS DE REINSERER CETTE DERNIERE.**
- **NE TENTEZ PAS DE PROCEDER A DES REPARATIONS : CECI ANNULERA LA GARANTIE.**

- **DO NOT PROBE INTO THE VENTILATION HOLES!**
- **DO NOT BLOCK THE VENTILATION HOLES!**

\* Already installed in some player versions .

## MISE EN ET HORS CIRCUIT

- Appuyez sur la touche ON/OFF (7) pour mettre le lecteur en circuit.
- Mettez le téléviseur en marche (et le système HiFi si nécessaire)
- Sélectionnez sur le téléviseur (et sur le chaîne HiFi en cas d'utilisation) l'entrée sur laquelle le lecteur de CD-i doit être branché.
- Sur le téléviseur apparaît l'écran d'accueil du lecteur. Cet écran est doté des symboles de fonction de systèmes suivants pour vous guider et vous assister:

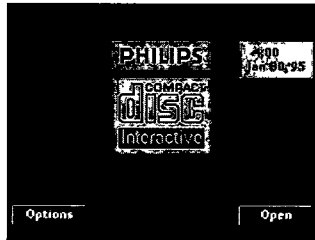

### Open/Close: (Ouverture/Fermeture)

Pour ouvrir ou fermer le tiroir.

### Options:

Voir: 'OPTIONS SCREENS'. (Ecran d'option)

Pour obtenir les écrans d'options, cliquez sur "Options". Pour sortir des options, cliquez sur "Exit".

- Appuyez sur la touche ON/OFF (7) pour mettre le lecteur hors circuit.
- Mettez le téléviseur (et le chaîne Hifi en cas d'utilisation) hors circuit.

## ECRAN D'OPTION

### 1. CD Audio Options

Pour présélectionner vos réglages préférés lors de la lecture de disques compacts audio:

#### Auto shuffle

Après la mise en circuit, les plages seront automatiquement lues dans un ordre aléatoire.

#### Auto FTS

Après la mise en circuit le lecteur, le programme FTS de CD sera lu automatiquement.

#### Repeat

Lorsque la fonction Repeat est activée, la lecture d'un disque audio entier ou d'une seule page reprend.

#### Scan time

Lorsque la fonction scan est activée, sélectionnez la durée désirée du survol de chaque plage audio (5, 10 ou 20 secondes).

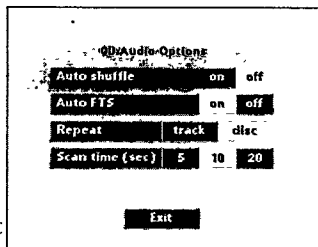

### 3. Time and Date Options

Pour modifier les réglages heure/date du lecteur:

#### Time/Date set

Si l'heure ou la date affichée est inexacte, sélectionnez les flèches correspondantes ▲ et ▼ pour procéder successivement au réglage des heures, minutes, jour, mois, année, si nécessaire.

#### Time format

Choisissez le système à 24 ou 12 heures.

#### Date format

Sélectionnez d/m/y pour présenter la date dans l'ordre jour-mois-année. Sélectionnez m/d/y pour présenter la date dans l'ordre mois-jour-année.

#### Display time/date

Indiquer si l'heure et la date doivent figurer ou non sur l'écran du téléviseur.

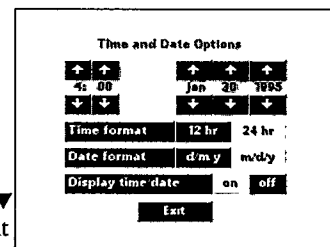

### 2. General Options

Pour modifier les réglages généraux du lecteur:

#### Auto play

Lorsque vous mettez le lecteur en circuit alors qu'un CD se trouve dans le compartiment CD, la lecture commencera automatiquement.

#### Volume

Pour sélectionner le réglage par défaut du volume du lecteur.

#### 16:9 screen display

Sélection d'une reproduction sur écran 16:9 si le lecteur est relié à un téléviseur doté d'un écran 16:9.

#### Positioning Video

Si le lecteur est connecté au téléviseur par le biais du câble pour prise péritélévision A/V (prise péritélévision bleue sur téléviseur ; signal RVB), la position vidéo réelle sur l'écran du téléviseur dépend de ce dernier. Activer la touche de positionnement ← ou → afin de centrer de manière optimale l'écran d'accueil du lecteur sur l'écran du téléviseur.

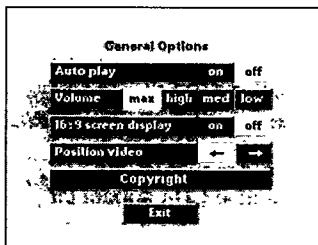

### 4. Storage Options

Pour vous référer aux titres de CD-i et/ou programmes créés précédemment pour vos disques compacts audio et CD Photo. L'écran "Storage" vous présente l'information gardée en mémoire : titres, dates et pourcentage de mémoire employé. Lorsque vous cliquez sur 'Name' (= Nom), 'Date' (= Date) ou 'Size' (= Dimensions), l'information se trouve classés selon cette séquence.

- Servez-vous des flèches de défilement pour vous déplacer vers le sommet ou la fin de la liste.
- Pour effacer un élément d'information, cliquez sur son titre puis cliquez sur "Delete". Si vous changez d'avis après avoir effacé, cliquez sur "Undo"

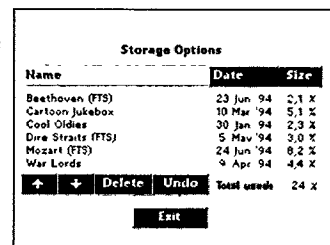

## GÉNÉRAL

### Commande par touches de façade:

- Pour la lecture de disques par le biais d'un système stéréo sans utiliser le téléviseur, vous pouvez vous servir des boutons en façade du lecteur ou sur la télécommande.
- Les touches de lecture (PLAY) et d'arrêt (STOP) fonctionnent de la même façon que les fonctions correspondantes sur l'écran.
- Les touches (next) et (previous) permettent respectivement le passage à une plage suivante ou précédente.

### REMARQUE

- Le fonctionnement de ces touches dépendra entièrement de l'application en cas de lecture d'un programme CD-i.

### Passage au téléviseur:

- Sélectionnez le canal ou l'entrée désirés de votre téléviseur en vous servant des commandes de votre téléviseur.
- Lorsque le lecteur est en circuit, son signal d'antenne est amené au téléviseur et, selon la connection, la réception TV peut se trouver automatiquement interrompue.
- Dans ce cas, pour passer à la réception TV à tout moment, appuyez sur la touche CD-i/TV (11) de la télécommande.

- Pour revenir à la lecture de CD-i, appuyez à nouveau sur la touche CD-i/TV (11).

### Volume:

- Lors de la lecture d'un disque, ajustez le volume comme désiré, de préférence par le téléviseur ou l'amplificateur Hi-Fi.
- Vous pouvez également utiliser les touches de volume croissant (9) / décroissant (10) sur la télécommande. Toutefois, pour chaque disque ces réglages se réfèrent au niveau déterminé à l'écran des options générales. Il faut donc commencer par régler un niveau approprié sur le téléviseur ou sur l'amplificateur de la chaîne Hi-Fi.

## PLACE ET RETRAIT D'UN DISQUE

- Pointez et cliquez sur "Open" (vous pouvez également appuyer sur la touche OPEN/CLOSE (2) sur le lecteur) pour ouvrir le tiroir (1).
- Sortez le disque de son boîtier et placez-le sur le plateau, l'étiquette sur le dessus.
- Pointez et cliquez sur "Close" (vous pouvez également appuyer sur la touche OPEN/CLOSE (2) sur le lecteur ou pousser doucement sur l'avant du tiroir) pour refermer le tiroir.
- L'écran du téléviseur change selon le type de disque mis en place.

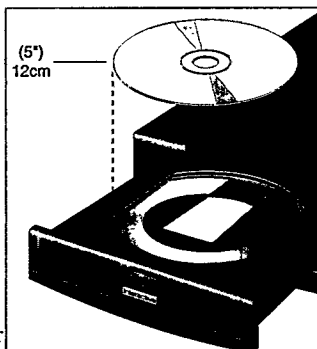

### ATTENTION

**NE METTEZ JAMAIS PLUS D'UN DISQUE À LA FOIS DANS LE LECTEUR DE CD-I.**

### Retrait d'un disque:

- Pointez et cliquez sur "Open" (vous pouvez également appuyer sur la touche OPEN/CLOSE (2) sur le lecteur) pour ouvrir le plateau de chargement de disque.
- L'écran d'accueil du lecteur réapparaît sur votre téléviseur.
- Retirez le disque du tiroir et replacez-le dans son boîtier.
- Pointez et cliquez sur "Close" (vous pouvez également appuyer sur la touche OPEN/CLOSE (2) sur le lecteur ou pousser doucement sur l'avant du plateau) pour refermer le tiroir avec ou sans nouveau disque.

### REMARQUE

- Vous pouvez retirer le disque à tout moment en appuyant sur la touche OPEN/CLOSE (2).
- Retirer un disque compact interactif alors qu'un programme de CD-i est en cours d'exécution aboutira à la fin brusque du programme CD-i. Les résultats intermédiaires définis par le programme CD-i ne seront pas sauvegardés dans ce cas.

## LECTURE D'UN DISQUE COMPACT INTERACTIF

La lecture d'un disque CD-i dépend de la valeur de la lecture automatique (Autoplay) (reportez-vous au chapitre écran d'option). Le réglage d'usine est par défaut "OFF".

1. Lorsque la lecture automatique (Autoplay) est sur "OFF":  
Après la mise en place du disque, l'écran d'accueil du CD-i apparaît sur le téléviseur.  
Pour lancer le programme CD-i, sélectionnez le symbole "Play" sur l'écran et cliquez.
2. Lorsque la lecture automatique (Autoplay) est sur "ON":  
Après la mise en place du disque, le programme CD-i est automatiquement lancé.

L'écran d'ouverture du programme CD-i apparaît à présent sur le téléviseur. A partir de ce moment, l'interaction se fait entre vous et le programme. Vous pouvez à tout instant arrêter en sélectionnant la fonction STOP ou EXIT proposée par le programme CD-i.

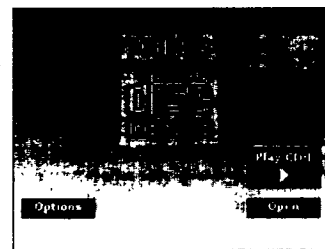

### REMARQUE

- Cette procédure est la même pour les disques PHOTO-CD. Elle vaut également pour les disques Digital Vidéo et les Vidéo CD à condition que la cartouche Digital Vidéo ait été installée.

### ATTENTION

**NE LAISSEZ JAMAIS UNE IMAGE FIXE TROP LONGTEMPS SUR L'ÉCRAN. DANS CE CAS METTEZ LE LECTEUR HORS CIRCUIT OU RETIREZ LE DISQUE.**

– Après chargement du disque, l'écran CD-Audio apparaît sur le téléviseur.

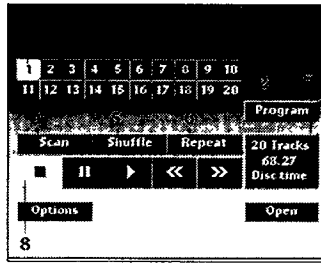

#### 1. Play track bar (Matrice visualisant la plage lue):

Elle indique le nombre total de plages jusqu'à 30 numéros. Vous pouvez pointer et cliquer pour sélectionner n'importe quelle plage. Pour les disques comportant plus de 30 plages, les flèches de défilement en avant > et en arrière < au déplacement dans la liste de plages.

**2. PROGRAM (Programmation):** Vous permet de programmer une liste particulière de plages appelée sélection favorite. Lorsque vous sélectionnez "PROGRAM" la matrice de plages favorites (FTS) et le symbole de plages favorites (FTS) apparaît.

**3. FTS:** Vous permet la lecture de sélections de plages favorites. Ce symbole n'apparaît que si une sélection favorite a été effectuée pour le disque actuellement chargé dans le lecteur.

**4. SCAN (Exploration):** Vous permet d'écouter le début de chaque plage figurant dans la matrice. Vous pouvez décider d'un temps d'exploration de 5, 10 ou 20 secondes dans l'écran "OPTION" p. 21.

**5. SHUFFLE (lecture aléatoire):** Vous permet la lecture dans un ordre aléatoire des plages figurant dans la matrice.

**6. REPEAT (répétition):** Vous permet la répétition d'une plage ou de tout un disque. Vous pouvez modifier le mode répétition dans l'écran "OPTION" p. 21.

#### 7. TRACK/TIME window (Fenêtre plage/durée):

– En mode STOP, cette fenêtre indique le nombre total de plages ainsi que la durée totale de lecture. Lorsque vous cliquez sur cette fenêtre (7), la durée de la plage sélectionnée est affichée.  
– Dans les modes PLAY et PAUSE, la fenêtre indique le numéro de plage et soit la durée écoulée, soit la durée de lecture restante de la plage. Pour passer de la durée écoulée à la durée restante, pointez et cliquez sur la durée présentée dans la fenêtre.

**8. Toutes les fonctions de commande de la lecture du disque sont montrées à l'écran et peuvent être sélectionnées si désiré en pointant et cliquant avec votre télécommande. L'utilisation des fonctions fait l'objet d'une brève explication dans le tableau ci-après.**

#### REMARQUE

– Si auto shuffle (lecture aléatoire automatique) ou auto FTS (lecture FTS automatique) ont été sélectionnés dans l'écran CD Audio, ces fonctions seront automatiquement sollicitées.

OPERATION	TOUCHE A SELECTIONNER
<b>Début de lecture</b>	<b>PLAY ►</b> Commence au début de la page 1, ou à tout autre numéro de page présélectionné. Si la plage est déjà en cours de lecture, elle reprend au début de cette même plage.
<b>Sélection d'une plage</b>	<b>NUMÉRO DE PLAGE  ◀▶</b> Si le disque comporte plus de 30 plages, utilisez les flèches de défilement arrière < et avant > pour vous déplacer sur les numéros de page.
<b>Arrêt momentané</b>	<b>PAUSE   </b> Pour interrompre momentanément la lecture
<b>Fin de l'arrêt momentané</b>	<b>PAUSE    ou PLAY ►</b> La lecture reprend précisément à l'endroit où l'arrêt momentané a été demandé
<b>Recherche avant</b>	<b>FORWARD ►►</b> Procède à une recherche en sens avant.
<b>Recherche arrière</b>	<b>REVERSE ◀◀</b> Procède à une recherche en sens arrière.
<b>Arrêt lecture</b>	<b>STOP ■</b> Pour interrompre complètement la lecture.
<b>Exploration du disque</b>	<b>SCAN</b> Joue le début de chaque plage du disque successivement
<b>Fin de l'exploration</b>	<b>SCAN</b> Reprise la lecture normale.
<b>Lecture aléatoire</b>	<b>SHUFFLE</b> L'ordre aléatoire de lecture apparaît dans la matrice d'indication de page.
<b>Fin de lecture aléatoire</b>	<b>SHUFFLE</b> Reprise la lecture normale.
<b>Répétition</b>	<b>REPEAT</b> Répète la lecture de tout le disque (ou du programme FTS) ou de la plage en cours de lecture, selon la sélection dans l'écran "OPTION".
<b>Lecture FTS</b>	<b>FTS</b> Uniquement possible si un programme FTS a déjà été créé pour le disque à lire.
<b>Arrêt FTS</b>	<b>EXIT FTS</b> Reprise la lecture normale.
<b>Program FTS</b>	<b>PROGRAM</b> <ul style="list-style-type: none"> <li>• Pointez sur les plages souhaitées dans la matrice d'indication de page et cliquez sur une des touches de sélection pour enregistrer la plage dans la matrice de plages FTS.</li> <li>• Pour effacer une plage non désirée, pointez sur elle dans la matrice de plages FTS et cliquez sur une des touches de sélection.</li> <li>• Pour effacer tout un programme FTS, pointez sur la première plage dans la matrice de plages FTS et cliquez sur une des touches de sélection et ce jusqu'à ce que toutes les plages disparaissent.</li> </ul>

## Mémorisation SAVE FTS (rectangle)

**FTS** L'écran clavier (keyboard) remplace l'écran CD Audio. Reportez-vous au chapitre ci-après "Création de titres FTS".

## LECTURE D'UN DISQUE COMPACT AUDIO

### 2. Création de titres FTS

- Sur l'écran "CD-Audio" p.23, pointez et cliquez sur la touche de programmation puis pointez et cliquez sur la touche "Save FTS".
- L'écran "CD-Audio" se transformera en écran Clavier (Keyboard).
- Sélectionnez successivement chaque caractère du titre, en utilisant la touche Shift pour passer de minuscules en majuscules et Space pour séparer les mots.

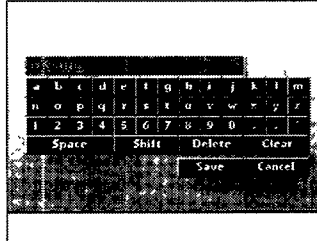

- La touche Delete efface le dernier caractère sélectionné.
- La touche Clear efface tout ce qui a déjà été sélectionné du titre.
- Cancel vous permet de revenir à l'écran CD Audio sans sauvegarder le titre.

- Save sauvegarde le titre et revient à l'écran CD Audio.
- Vous pouvez la doter d'un titre ayant jusqu'à 30 caractères (suivant la largeur des caractères) à l'aide de l'écran Clavier (Keyboard).
- Après avoir créé une sélection favorite, le titre apparaît alors sur l'écran CD Audio chaque fois que le disque est chargé.

## LECTURE D'UN DISQUE COMPACT AUDIO

### 3. CD graphics

- Lors de la lecture d'un disque compact audio avec graphiques, l'écran CD Graphics apparaît automatiquement.
- Pour faire apparaître/disparaître la matrice de canal d'image, cliquez sur la touche de sélection n'importe où à la matrice de canal d'image.
- Vous sélectionnez une autre plage en cliquant sur 'Track' (= plage) ou sur l'une des flèches voisines.
- Suivant le disque, les autres numéros de canaux peuvent vous donner d'autres informations, comme les paroles dans une langue différente.
- Reportez-vous aux instructions fournies avec le disque pour connaître ces fonctions.
- Pour la lecture audio seule, cliquez sur le symbole Audio.

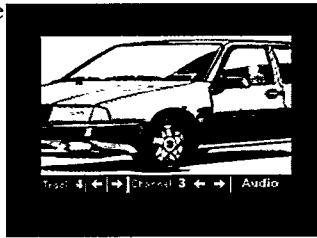

**ATTENTION**  
**NE LAISSEZ JAMAIS UNE IMAGE FIXE TROP LONGTEMPS SUR L'ÉCRAN. L'IMAGE POURRAIT ÊTRE BRULÉE SUR L'ÉCRAN. DANS CE CAS METTEZ LE LECTEUR HORS CIRCUIT OU RETIREZ LE DISQUE.**

# AVANT DE FAIRE APPEL AU SERVICE APRES-VENTE

## UTILISATION DU PHOTO CD

- Après chargement du disque, l'écran initial apparaît sur le téléviseur.
- Pour lancer le programme Photo CD, sélectionner l'option "Play CDI" sur l'écran vous pouvez également presser la touche lecture (4) sur l'appareil ou la télécommande (6).
- La page d'introduction d'ouverture du programme photo CD apparaît maintenant sur l'écran.
- Dans le bas de l'écran apparaît une barre "Menu" munie de pictogrammes



- Sélectionner le symbole ☑
- L'écran "Settings" apparaît.
- Pour choisir un langage, "cliquer" le drapeau ou le nom du pays désiré
- L'instruction précédente est automatiquement annulée.

- Cliquer le symbole ↩ pour revenir à l'écran précédent.



- Sélectionner le symbole i information et l'écran Informations apparaît expliquant le rôle de chaque symbole de la barre menu dans le langage choisi.
- A partir de ce moment, l'interactivité est totale entre l'utilisateur et la machine.

### ATTENTION

**NE LAISSEZ JAMAIS UNE IMAGE FIXE TROP LONGTEMPS SUR L'ÉCRAN. DE VOTRE TÉLÉVISEUR METTEZ LE LECTEUR HORS CIRCUIT OU RETIREZ LE DISQUE.**

Français

## AVANT DE FAIRE APPEL AU SERVICE APRES-VENTE

En cas de difficultés d'utilisation, veuillez tout d'abord consulter cette liste de points à vérifier.

Il se peut qu'une chose simple vous ait échappé. N'essayez en aucun cas de réparer vous-même le système.

- Pas d'afficheur** ..... • Vérifiez que la touche marche/arrêt (7) est bien placée sur marche (on)
- Vérifiez que les deux extrémités du câble d'alimentation sont connectées correctement.
  - Vérifiez qu'il y a bien du courant à la prise secteur en y branchant un autre appareil.

- Pas d'image**..... • Vérifiez que le téléviseur est bien en circuit.
- Sélectionnez le même canal ou entrée sur le téléviseur et sur le lecteur
  - Contrôlez le branchement vidéo.

- Image déformée** ..... • Vérifiez que le disque ne porte pas de traces de doigts et nettoyez-le avec un chiffon doux en partant du centre vers l'extérieur

- Pas de symbole Open sur le téléviseur**..... • Eteindre l'appareil. Appuyez et maintenez la touche "STOP" tout en remettant l'appareil sur "ON".

- Pas d'écran d'accueil** ..... • Vérifiez que l'étiquette du disque se trouve bien sur le dessus.
- Si l'écran ne change pas. Nettoyez le disque.
  - Vérifiez un éventuel défaut du disque en essayant avec un autre disque.

- Pas de son**..... • Vérifiez les branchements audio.
- Si vous utilisez un amplificateur HiFi, essayez une autre source sonore.

- Son déformé dans l'amplificateur Hifi** ..... • Vérifiez que les branchements audio ne sont pas effectués sur l'entrée Phono de l'amplificateur.

- Pas de retour à l'écran d'accueil après retrait du disque**..... • Reinitialiser à zéro en éteignant le lecteur puis remettez-le en marche.
- Vérifiez si le programme CD-i nécessite le chargement d'un autre disque.

- Le lecteur ne peut être commandé à distance**..... • Orientez la télécommande directement vers le capteur du lecteur.
- Evitez tout obstacle pouvant interférer avec le trajet du signal.
  - Vérifiez ou changez les piles.

# SPECIFICATIONS

**System • Système • Sistema • System • System • Sistema • Sistema**  
 CD-Interactive  
 CD-Interactif

**Usable discs • Disques utilisables • Discos utilizables • Discos Utilizable • Te gobruklen discs • Verwendbare discs • Dischi usabili**

CD-i	CD-i
CD-DA	CD-Audio
PHOTO-CD	Photo-CD
CD-i READY	CD-i READY
CD BRIDGE	CD BRIDGE
CD+GRAPHICS	CD+GRAPHICS

**Power requirement • Alimentation • Alimentación • Alimentación**  
**Voedingsspanning • Netzanschluß • Alimentazione**  
 Europe: 100V-240V 50/60Hz  
 UK: 100V-240V 50/60Hz

**Power consumption • Consommation • Consumo de corriente Opgenomen vermogen • Leistungsaufnahme • Consumo di corrente • Consumo de Corriente**  
 Europe: 22 W with, 17 W without DVC (22ER9956)  
 Europe: 22 W avec, 17 W sans DVC (22ER9956)  
 UK: 23 W with, 18 W without DVC (22ER9956)  
 UK: 23 W avec; 18 W sans DVC (22ER9956)

**Operating temperature • Temperature de fonctionnement**  
**Temperatura de operacion • Bedrijfstemperatuur**  
**Betriebsstemperatur • Temperatura di funzionamento • Temperatura de funcionamiento**  
 41°F(5°C) to 95°F(35°C)  
 5°C à 35°C

**Relative humidity • Humidité relative • Humedad relative**  
**Relatieve vochtigheid • Relative Feuchtigkeit • Umidità relativa • Humedad relativa**  
 5% to 95% (no condensation)  
 5% à 95% (sans condensation)

**Weight • Poids • Peso • Gewicht • Gewicht • Peso • Peso**  
 With DVC: 3,750 kg  
 Avec DVC: 3,750 kg  
 Without DVC: 3,500 kg  
 Sans DVC: 3,500 kg

**Dimensions (w x h x d) • Dimensions (l x h x p)**  
**Dimensiones (a x a x p) • Afmetingen (b x h x d)**  
**Abmessungen (B x H x T) • Dimensioni (l x h x p) • Dimensiones (anch. x alt. x prof.)**  
 420 mm x 90 mm x 286 mm  
 16.55" x 3.55" x 11.25"

**Input • Entrée • Entrada • Ingang • Eingang • Ingresso • Entradas**

**REAR**  
 input (1 ports) 8-pin mini-DIN  
 (1 entrées) mini DIN 8 broches



pin Broche	signal Signal	I/O E/S
1	nc	-
2	rxid	I / E
3	txid	O / S
4	nc	-
5	ground / Masse	-
6	cts	I / E
7	rts	O / S
8	+5V (100 mA max)	

**Input • Entrée • Entrada • Ingang • Eingang • Ingresso • Entradas**

**FRONT**  
 input (1 ports) 8-pin mini-DIN  
 (1 entrées) mini DIN 8 broches

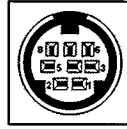

pin Broche	signal Signal	I/O E/S
1	rxid1	I / E
2	rxid2	I / E
3	tx2	O / S
4	rts1	O / S
5	ground / Masse	-
6	nc	-
7	rts2	O / S
8	+5V (100 mA max)	

**Output • Sortie • Salida • Uitgang • Ausgang • Uscita • Saídas • Salidas**

**Audio** 2 Vrms  
 2 channel individual RCA pin cinch sockets  
 2 Veff  
 2 prises cinch (une par canal)

**video (PAL)** 1 Vpp (75 Ohm load, sync neg) RCA pin jack  
 1 Vc-c (charge 75 Ohm, sync. nég.) Prise cinch

**AV/Euroconnector**  
 Péri-télévision AV

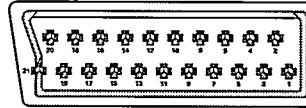

pin Broche	signal Signal
1	audio R / audio R (droite)
2	nc / non connecté
3	audio L / audio L (gauche)
4	audio ground / masse audio
5	blue ground / masse bleu
6	nc / non connecté
7	blue / bleu
8	function switching (0=Antenna ; 1A=AV Euroconnector with aspect ratio 16:9; 1B=AV/Euroconnector with aspect ratio 4:3)
9	green ground / masse vert
10	nc / non connecté
11	green / vert
12	nc / non connecté
13	red ground / masse rouge
14	nc / non connecté
15	red / rouge
16	fast switching (RGB/CVBS) commutation rapide (RVB/CVBS)
17	CVBS ground / masse CVBS (PAL)
18	fast switching (ground) commutation rapide (masse)
19	CVBS/RGB sync / CVBS/RVB sync.
20	nc / non connecté
21	shield / blindage

Note: Pointing device speed of 1200 baud is supported.  
 Remarque: Vitesse de transmission jusqu'à 1200 baud. • Nota: Se admite un dispositivo de puntero de 1200 baudios de velocidad. • Opmerking: Voor de aanwijsapparaten is een snelheid van 1200 baud mogelijk. • Hinweis: Die Geschwindigkeit der Zeigevorrichtung von 1200 Baud wird unterstützt. • Nota: Tollera la velocità dell'accessorio di comando di 1200 baud. • Nota: Velocidad del dispositivo de apunta admitida: 1200 baudios.

Designs and specifications are subject to change without notice. • La conception et les spécifications de ce produit sont sujet à modifications sans avis préalable. • Los diseños y las especificaciones están sujetos a cambios sin previo aviso. • Concepten en specificaties kunnen gewijzigd worden zonder voorafgaande verwittiging. • Änderungen von Ausführung und technischen Daten vorbehalten. • I disegni e le specifiche tecniche sono soggette a modifiche senza preavviso. • As especificações descritas estão sujeitas a alteração sem aviso prévio. • El diseño y las especificaciones están sujetos a cambios sin previo aviso.

SUPPLIED ACCESSORIES • ACCESSOIRES FOURNIS

These accessories are provided to help you use or set-up your CD-i Player.

Ces accessoires sont fournis pour vous permettre d'utiliser ou d'installer votre lecteur de CD-i.

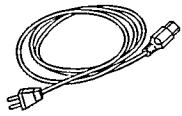

AC Cord  
Cordon  
d'alimentation

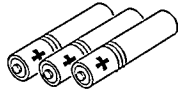

Three Batteries  
Trois piles R6



Euroconnector \*  
Cable  
Cable  
péritélévision

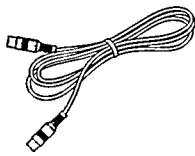

Antenna Cable \*  
(RF coaxial cable)  
Cable d'antenne  
(Cable RF)



"Thumbpad"  
Remote Control  
Handset  
Télécommande à  
manette

OPTIONAL ACCESSORIES • ACCESSOIRES EN OPTION

Maximize your pleasure with state-of-the-art accessories designed specifically for your CD-i Player.  
The optional accessories shown here may be purchased from your supplier.

Augmentez votre plaisir grâce aux accessoires d'avant-garde spécialement conçus pour votre lecteur CD-i.  
Les accessoires en option présentés ici peuvent être acquis auprès de votre revendeur.

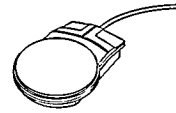

CD-i Mouse  
Souris CD-i  
22ER9011



Roller Controller  
Boule de  
commande  
22ER9012

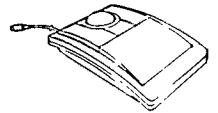

CD-i Trackball  
Trackball pour CD-i  
22ER9013

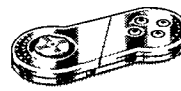

Touchpad  
Manette de jeux  
22ER9017



Gamepad  
Clavier de jeux  
22ER9021



Digital Video  
Cartridge  
Digital Vidéo  
Cartridge  
22ER9956

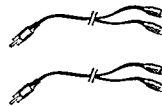

Audio Stereo  
Splitter  
Doubleur pour  
Audio Stereo  
22ER9209

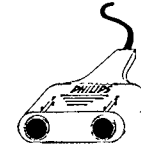

I/O Port Splitter for  
2 devices  
Doubleur pour  
dispositif de  
pointage pour 2  
commandes  
22ER9208



Audio L-R Cable  
Double cable  
audio stereo  
SBA2135A01

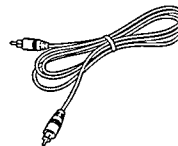

Video (CVBS)  
Cable  
Cable vidéo  
(CVBS)  
SBV1127A01

\* available on some player versions only \* disponible uniquement sur certains modèles de lecteurs \* disponible únicamente en determinadas versiones de reproductor \* slechts op enkele versies aanwezig \* nicht für alle Player-Modelle lieferbar \* disponibile solo su alcune versioni di lettore \* apenas disponível nalgunas versões

type no. of product • Numéro de série du produit  
CDI 210

Date of purchase • Date d'achat • Kaufdatum • Koopdatum • Fecha de compra • Data da compra • Data di acquisto • Købsdato • Kjøpedato • Inköpsdato • Ostopäivä • Ημερομηνία αγοράς

day • Jour month • Mois year • Année 19

Dealer's name, address and signature • Nom, adresse et signature du revendeur • Name, Anschrift und Unterschrift des Händlers • Naam, adres en handtekening van de handelaar • Nombre, dirección y firma del distribuidor • Nome, indirizzo e firma del fornitore • Nome, morada e assinatura do vendedor • Forhandlerens navn, adresse og underskrift • Återförsäljarens namn, adress och namnteckning • Myyjän nimi, osoite ja allekirjoitus • Όνομα/Επώνυμο Αντιπροσώπου

The products and services described herein are not necessarily available in all countries.

Due to continuous product improvements this document is subject to change without notice