

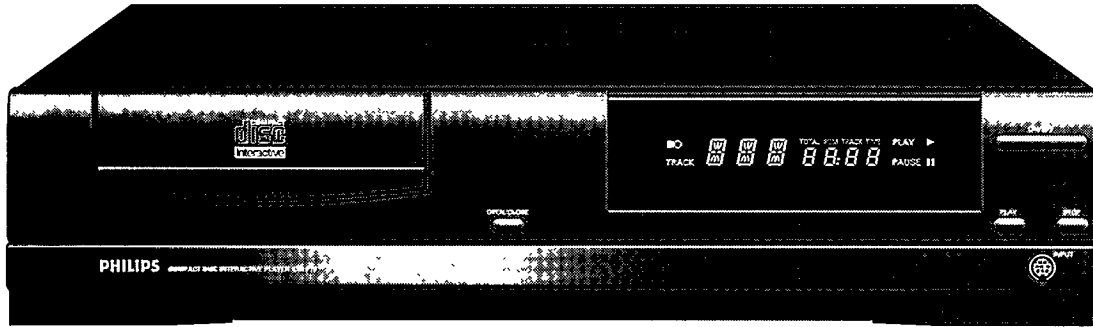

# PHILIPS



## CDI 210

- GB** User manual
- F** Mode d'emploi
- E** Manual del propietario
- NL** Gebruiksaanwijzing
- D** Bedienungsanleitung
- I** Manuale d'uso
- P** Manual de Utilização

## IMPORTANT NOTE

DK

### ADVARSEL!

Lithiumbatteri - Eksplosionsfare ved fejlagtig håndtering.  
Udskiftning må kun ske med batteri  
af samme fabrikat og type.  
Levér det brugte batteri tilbage til leverandøren.

### ADVARSEL!

Lithiumbatteri - Eksplosionsfare. Udskiftning må kun  
foretages af en sagkyndig,  
og som beskrevet i servicemanualen.

### Advarsel:

Usynlig laserudstråling ved åbning når sikkerhedsafbrydere er ude af funktion. Undgå udsættelse for stråling.

### Bemærk:

Netafbryderen POWER er sekundært indkoblet og afbryder ikke strømmen fra nettet. Den indbyggede netdel er derfor tilsluttet til lysnettet så længe netstikket sidder i stikkontakten.

N

### Observer:

Nettbryteren POWER er sekundært innkoplet. Den innebygdenetdelen er derfor ikke frakoplet nettet så længe apparatet er tilsluttet nettkontakten.

S

### Klass I laserapparat

### Varning!

Om apparaten används på annat sätt än i denna bruksanvisning specificerats, kann användaren utsättas för osynlig laserstråling, som överskrider gränsen för läserklass 1.

### Observera!

Strömbrytaren POWER är sekundärt kopplad och inte bryter strömmen från nätet. Den inbyggda nätdelen är därför ansluten till elnätet så länge stikproppen sitter i vägguttaget.

SF

### Luokan 1 laserlaite + Klass 1 laserapparat

### Varoitus!

Laitteen käyttäminen muulla kuin tässä käyttöohjeessa mainitulla tavalla saattaa altistaa käyttäjän turvallisuusluokan 1 ylittävälle näkymättömälle lasersäteille.

### Huom.

Toiminnanvalitsin POWER on kytketty toisiopuolelle, eikä se kytke laitetta irti sähköverkosta. Sisäänrakennettu verkko-osa on kytkettynä sähköverkkoon aina silloin, kun pistoke on pistorasiassa.

## IMPORTANT NOTE FOR USERS IN THE UK

This apparatus is fitted with an approved 13 Amp plug.  
To change a fuse in this type of plug, proceed as follows:

1. Remove fuse cover and fuse.
2. Fix new fuse which should be a BS1362 5A, A.S.T.A. or BSI approved type.
3. Refit the fuse cover.

If the fitted plug is not suitable for your socket outlets, it should be cut off and an appropriate plug fitted in its place.

If the mains plug contains a fuse, this should have a value of 5A. If a plug without a fuse is used, the fuse at the distribution board should not be greater than 5A.

### NOTE

The severed plug must be destroyed to avoid a possible shock hazard should it be inserted into a 13A socket.

### How to connect a plug

The wires in the mains lead are coloured in accordance with the following code:

Blue - 'Neutral' (N); Brown - 'Live' (L)

1. The Blue wire must be connected to the terminal which is marked with the letter 'N' or coloured Black.
2. The Brown wire must be connected to the terminal which is marked with the letter 'L' or coloured Red.
3. Do not connect either wires to the earth terminal in the plug which is marked by the letter 'E' or by the safety earth symbol or coloured green or green-and-yellow.

Before replacing the plug cover, make certain that the cord grip is clamped over the sheath of the lead - not simply over the two wires.

<b>Ⓜ</b> English .....page 4	English
<b>Ⓕ</b> Français .....page 15	Français
<b>Ⓔ</b> Español .....página 26	Español
<b>Ⓐ</b> Nederlands.....pagina 37	Nederlands
<b>Ⓓ</b> Deutsch.....Seite 48	Deutsch
<b>Ⓘ</b> Italiano.....pagina 59	Italiano
<b>Ⓟ</b> Português .....pag. 70	Português

**For Customer Use:**

Read carefully the information located at the bottom of your CDI player and enter below the Serial N°.

Retain this information for future reference.

Model N°. CDI 210

Serial N°.

**LASER SAFETY:** This unit employs a laser. Only a qualified service person should remove the cover or attempt to service this device, due to possible eye injury.

**NEVER MAKE OR CHANGE CONNECTIONS WITH THE POWER SWITCHED ON.**



The CDI 210 is in conformity with the EMC directive and low-voltage directive.

**CLASS 1  
LASER PRODUCT**

**LUOKAN I  
LASERLAITE**

**KLASS 1  
LASERAPPARAT**

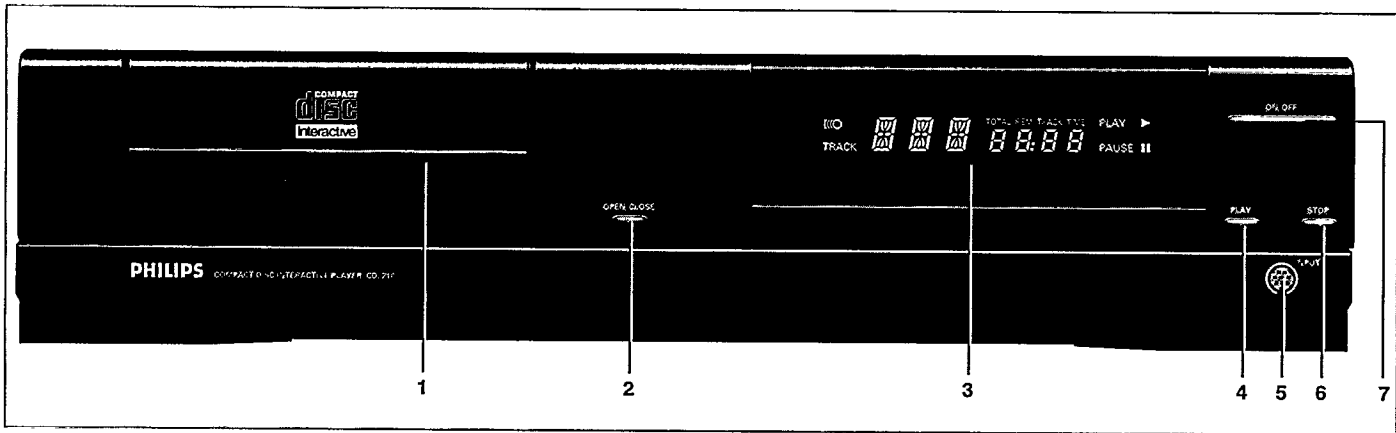

## INLEIDING

Het verheugt ons dat wij u met Compact Disc Interactive kennis kunnen laten maken met een van de meest innovatieve produkten van deze tijd. U zult verbaasd staan over het gemak ervan! Eenmaal goed aangesloten op uw TV is het slechts een kwestie van aanwijzen en klikken en de fascinerende nieuwe wereld van de interactieve Compact Disc gaat voor u open.

Op de CD-i speler kunnen ook audio CD's, en de geluidssporen van laser discs en CD-ROM discs van 12 cm doorsnede worden afgespeeld. Daarnaast kan de speler tevens van de volgende CD's weergeven: Photo CD, CD-i Ready, CD Bridge en CD Graphics (CD+G).

Met behulp van de apart verkrijgbare Digital Video Cartridge (insteekmodule) kan de speler zelfs digitale video afspelen, zoals films, muziekvideo's, krachtige action games en Video CD's.

Er zijn tal van aparte accessoires verkrijgbaar voor nog meer mogelijkheden. Vraag ernaar bij uw leverancier.

Wij zijn ervan overtuigd dat u dit produkt verrassend gebruiksvriendelijk en geweldig boeiend zult vinden.

## DISPLAY

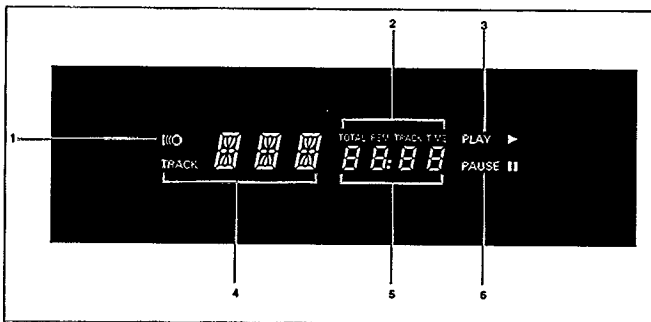

- 1 Afstandsbediening in gebruik (knipperende indicator).
- 2 Tijdindicatoren.
- 3 Disc wordt weergegeven.
- 4 Track-nummer (CD-Audio).
- 5 Verstreken of resterende speelduur (CD-Audio).
- 6 Pauze-functie van CD is actief.

## VOORKANT VAN DE CD-i SPELER

- 1 CD-lade.
- 2 Toets open/close.
- 3 Display voor diverse functies, met infraroodontvanger voor afstandsbediening.
- 4 Toets play.
- 5 Ingang voor CD-i afstandsbedieningen
- 6 Stoptoets.
- 7 AAN/UIT-knop.

Dit apparaat is uitgerust met een Lithium batterij welke niet hoeft vervangen te worden tijdens de normale levensduur van het apparaat. Deze batterij kan niet door uzelf worden verwijderd. Voor meer informatie kan u terecht bij de Philips Service organisatie.

## AFSTANDBEDIENING

- 1 Infrarood zender.
- 2 Actietoets.
- 3 Thumbpad (te bedienen met de duim).
- 4 Actietoetsen (voor zowel links- als rechtshandige bediening).
- 5 Klep.
- 6 Play toets.
- 7 Pauzetoets (CD-Audio + Video CD).
- 8 Toets stop (CD-Audio + Video CD).
- 9 Toets harder volume.
- 10 Toets zachter volume.
- 11 CD-i/TV toets.
- 12 Volgende nummer (CD-Audio + Video CD).
- 13 Vorige nummer (CD-Audio + Video CD).
- 14 Standby\*.

\* Slechts op enkele versies aanwezig. Werkt niet bij de CD-i 210/220.

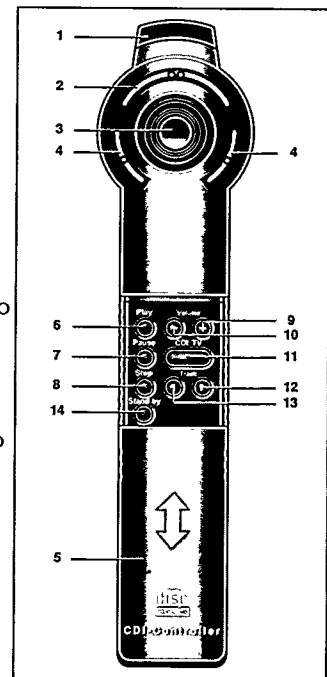

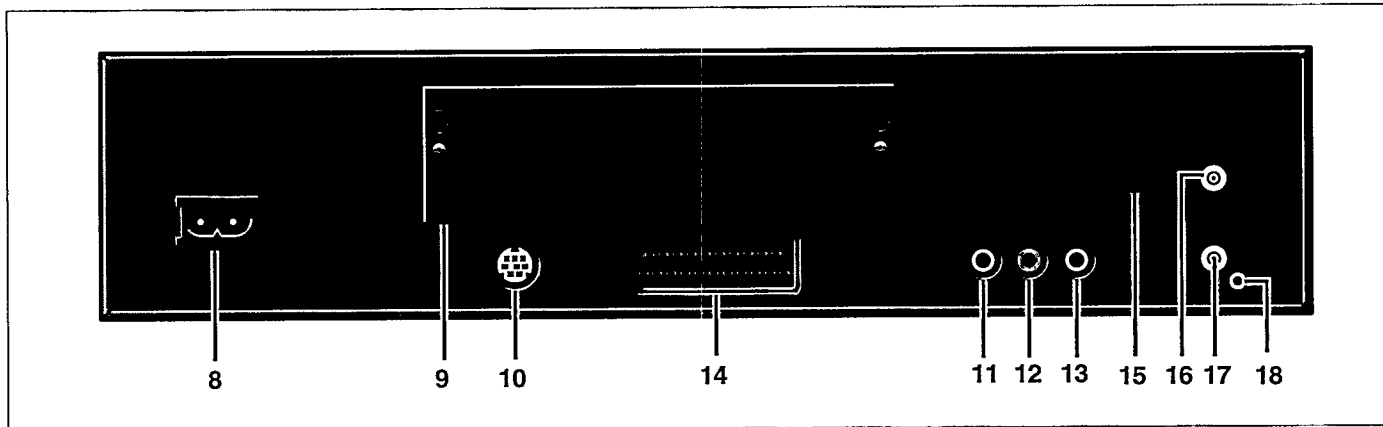

## PLAATSING

- Plaats de CD-i speler op een stevige, vlakke ondergrond.
- Vermijd blootstelling aan warmtebronnen en rechtstreeks zonlicht.
- Bij plaatsing in een kast dient u voor voldoende ventilatie aan alle kanten een vrije ruimte van 2 tot 3 cm open te laten.

Nederlands

## ACHTERKANT VAN DE CD-i SPELER

- 8 Aansluitpunt voor netsnoer.
  - 9 Ruimte voor Digital Video Cartridge voor 22ER9956 (is bij sommige versies reeds geïnstalleerd).
  - 10 Poort voor CD-i seriële aansluitingen (Niet voor afstandsbedieningen).
  - 11 Audio-uitgang R.
  - 12 Audio-uitgang L.
  - 13 Video-uitgang (CVBS).
  - 14 A/V Euroconnector\*.
  - 15 Kanalenkiezer\*.
  - 16 TV-bus\* (Out of TV).
  - 17 Antenne bus\* (In from antenna).
  - 18 +5V/Audio-bus (alleen voor externe RF-modulator)\*.
- Indien u andere dan de bijgeleverde kabels nodig hebt, neem dan contact op met uw handelaar.
  - \* Slechts op enkele versies aanwezig

## AANSLUITEN OP HET NET

- Steek de contrasteker van de bijgeleverde netkabel (wisselspanning) in de MAINS AC- ingang (8) op de achterzijde van de CD-i speler.
- Sluit het andere uiteinde op het lichtnet aan.

### LET OP

**BIJ INGESCHAKELDE SPANNING NOOIT AANSLUITINGEN TOT STAND BRENGEN OF WIJZIGEN.**

**ALLEEN EEN BEVOEGD SERVICE-TECHNICUS MAG DE BOVENKAP VERWIJDEREN OF REPARATIES EN ONDERHOUD AAN DIT APPARAAT UITVOEREN.**

**HET GEBRUIK VAN ANDERE DAN DE IN DEZE HANDLEIDING VERMELDE BEDIENINGSORGANEN OF INSTELLINGEN KAN BLOOTSTELLING AAN GEVAARLIJKE STRALING TOT GEVOLG HEBBEN OF TOT ANDERE ONVEILIGE SITUATIES LEIDEN.**

**DE SPELER WORDT AUTOMATISCH Aangepast AAN DE NETSPANNING.**

**OOK ALS DE SPELER UITGESCHAKELD IS, VERBRUIKT HIJ NOG WAT STROOM. WILT U HET APPARAAT HELEMAAL UITSCHAKELEN, NEEM DAN DE STEKER UIT HET STOPCONTACT.**

## 1. KIEZEN VAN DE JUISTE AANSLUITING

Het merendeel van de moderne televisieontvangers heeft verschillende beeldingang-aansluitingen. In volgorde van beeldkwaliteit zijn dit:

- A/V Euroconnector;
- Video (CVBS);
- Antenna in.

Afhankelijk van de uitvoering van uw CD-i-speler kiest u de TV-ingang met de hoogste beeldkwaliteit.

### NOOT

- Raadpleeg de gebruiksaanwijzing van uw TV voor het maken van een juiste keuze.

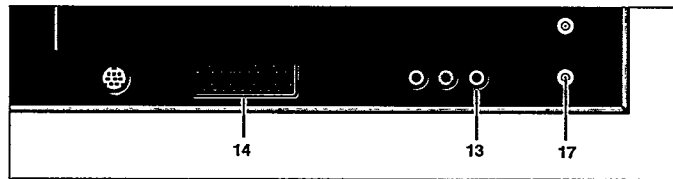

13 Video-uitgang (CVBS).

14 A/V Euroconnector\*.

17 Antenne ingang\* (In from antenna).

\* Slechts op enkele versies aanwezig.

## 2. AANSLUITEN OP EEN TV MET EEN A/V EUROCONNECTOR-INGANG

*Slechts op enkele versies aanwezig*

- Verbind de corresponderende connectors met een bijpassende kabel.

### NOOT

- Voor de beste beeldkwaliteit en automatische ingangsomschakeling (dit is afhankelijk van uw TV-toestel) dient u de blauwe Euroconnector van uw TV te gebruiken.
- Raadpleeg de gebruiksaanwijzing van uw TV-toestel voor de keuze van de juiste ingang.
- Sommige TV-toestellen hebben een voorinstelling voor optimale beeldkwaliteit bij gebruik van CD-i/Photo CD. Deze instelling werkt enkel bij gebruik van de blauwe Euroconnector. Raadpleeg de gebruiksaanwijzing van uw TV-toestel voor de voorinstellingen.

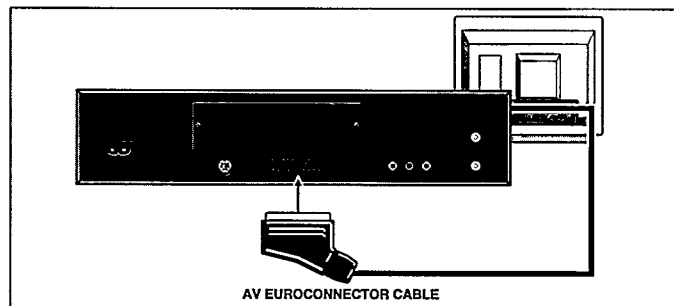

Nederlands

## 3. AANSLUITEN OP EEN TV MET EEN VIDEO-INGANG (CVBS)

- Verbind de corresponderende connectors met een bijpassende Video- of CVBS kabel.
- Aangezien de audiosignalen niet door deze Video- of CVBS kabel aangesloten worden, moet dit apart gebeuren.

### NOOT

- Raadpleeg de gebruiksaanwijzing van uw TV voor het maken van een juiste keuze.

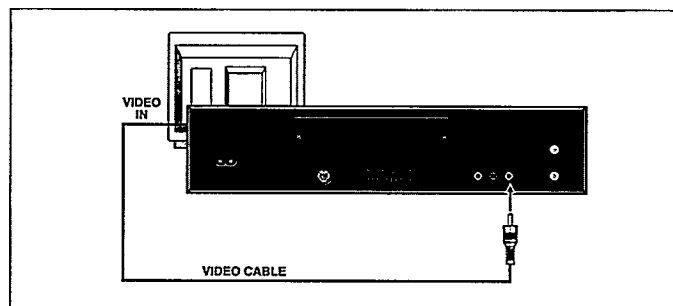

## 4. ANTENNE-AANSLUITINGEN

*Slechts op enkele versies aanwezig*

- Sluit de CD-i speler op de antenne-ingang van de TV aan.
- Als deze ingang al bezet is door een videorecorder (of antenne, of kabel), en uw CD-i speler heeft een antenne-ingang, dan kunt u de CD-i speler aansluiten tussen de antenne-uitgang van de videorecorder (of antenne, of kabel) en de antenne-ingang van de TV. In andere gevallen moet u een externe schakelkast gebruiken.
- De CD-i speler stuurt beelden en geluid naar de TV op het kanaalnummer of op de positie van de kanaalkiezer op de achterzijde. (15) Dit signaal wordt door de coaxaalkabel naar de TV gestuurd.
- Om de CD-i speler met de TV te gebruiken, dient u de TV op hetzelfde kanaal in te stellen.
- Als uw CD-i speler met een kanaalkiezer (15) is uitgerust (op de achterzijde), kunt u plaatselijke interferentie vermijden door een ander kanaal te kiezen.

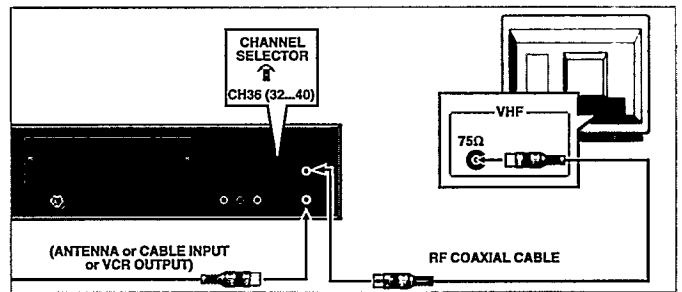

### NOOT

- Door de RF-uitgang van de speler wordt alleen *mono*-geluid naar uw TV gezonden.
- Raadpleeg de handleiding van het televisietoestel voor informatie over de keuze van het gebruikte kanaal of de gebruikte ingang.

## 5. ANDERE MOGELIJKHEDEN: VIDEO-AANSLUITINGEN

Als alle bovengenoemde ingangen van uw TV-toestel reeds door andere apparatuur bezet zijn en u geen ingang kunt vrijmaken, kunt u het volgende doen:

Misschien heeft uw videorecorder een vrije video-ingang (CVBS) met corresponderende audio. Sluit in dat geval de audio- en de videoconnector op uw videorecorder aan.

Raadpleeg de gebruiksaanwijzing van de videorecorder voor het gebruik van deze ingang.

## 6. AUDIO-AANSLUITINGEN

- Als u de antenne-ingang (17) van de TV of de A/V Euroconnector (14) gebruikt, geeft de TV behalve beeld ook geluid weer.
- Als u de video-ingang (CVBS) (13) gebruikt, dient u tevens de audio-uitgang (11, 12) van de CD-i speler op de audio-ingang van de TV aan te sluiten.

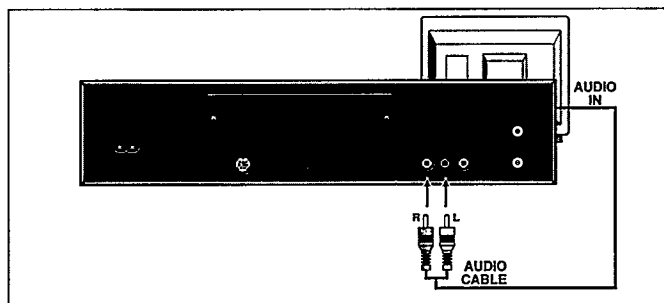

- Nog beter is het wanneer u de audio-uitgang (11, 12) van de CD-i speler op de ingang van uw HiFi-systeem aansluit, op voorwaarde natuurlijk dat de CD-i speler, de TV en het HiFi-systeem dicht bij elkaar staan.

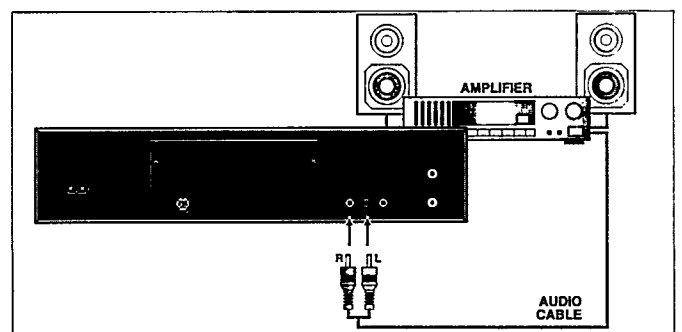

### LET OP

**DE AUDIO-UITGANG (11, 12) VAN DE CD-i SPELER NIET AANSLUITEN OP DE PHONO-INGANG (PLATENSPELER) VAN HET HIFI-SYSTEEM.**

## VOORZORGSMAATREGELINGEN

Om uw CD-i speler te bedienen, is een afstandsbediening nodig. Voor andere dan de bijgeleverde afstandsbediening kunt u terecht bij uw handelaar.

### LET OP

**BIJ INGESCHAKELDE SPANNING NOOIT AANSLUITINGEN TOT STAND BRENGEN OF WIJZIGEN.**

Afstandsbedieningen zijn gevoelige precisie-instrumenten en moeten daarom voorzichtig behandeld worden. Neem de volgende voorzorgsmaatregelen in acht:

- Behoed het apparaat voor vallen en stoten.
- Gebruik het apparaat niet op plaatsen die zijn blootgesteld aan extreme temperaturen, vochtigheid, stof of trillingen.

## INFRAROED-AFSTANDSBEDIENING

**Plaatsen van de batterijen in de afstandsbediening.**

- Druk en schuif het deksel van het batterijvakje naar achter.
- Plaats drie "AA"-batterijen (R6 of SUM3) op de aangegeven manier in het batterijvakje.
- Breng het deksel weer aan.

### LET OP

**GEBRUIK GEEN OUDE EN NIEUWE BATTERIJEN DOOR ELKAAR. GEBRUIK OOK NOOIT VERSCHILLENDE TYPEN BATTERIJEN DOOR ELKAAR (STANDAARD, ALKALINE, ENZ.).**

**Interactieve bediening met behulp van de afstandsbediening**

De afstandsbediening dient om bij normaal interactief gebruik functies te selecteren, die op het scherm getoond worden.

- Richt de afstandsbediening op de CD-i speler.
- Beweeg de cursor in de gewenste richting door in die richting op de thumbpad te drukken.
- Hoe harder u drukt, hoe sneller de pijl beweegt.
- Klik op een van de actietoetsen.
- De functie die door deze "aanwijs-en-klik"-techniek gekozen wordt, licht op ter bevestiging.

Nederlands

BIJ DIT PRODUKT ZIJN BATTERIJEN GELEVERD. WANNEER DEZE LEEG ZIJN, MOET U ZE NIET WEGGOOIEN MAAR INLEVEREN ALS KCA (KLEIN CHEMISCH AFVAL).



NL

### NOOT

- Om de levensduur van de batterijen te sparen schakelt de afstandsbediening zichzelf automatisch uit als er langer dan ongeveer een minuut op een toets wordt gedrukt. Zodra er weer een toets wordt ingedrukt schakelt hij zichzelf weer in.

### NOOT

- Voor het "aanwijzen en klikken" op de schermen die in deze handleiding staan afgebeeld, kunt u gebruik maken van een van de actietoetsen.
- De vorm van de cursor kan verschillend zijn, afhankelijk van het programma dat gespeeld wordt. De wijze waarop hij bestuurd wordt is echter altijd dezelfde.

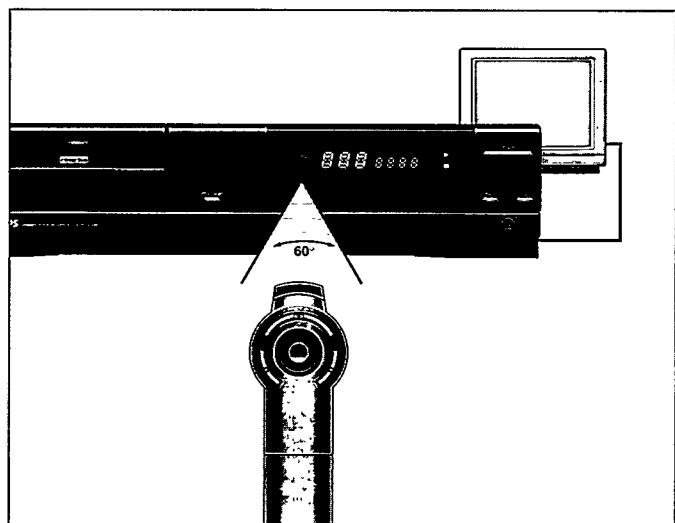
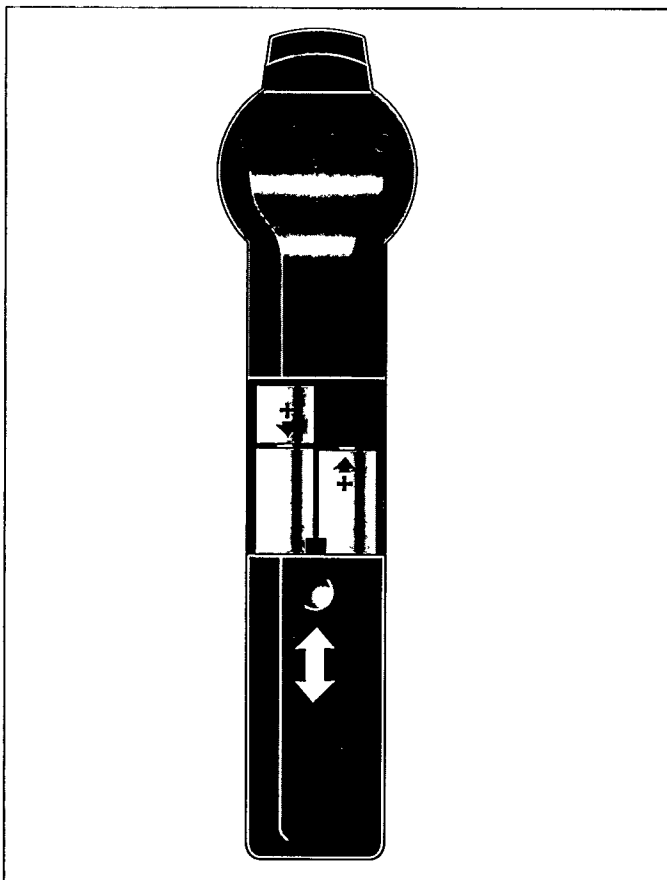



## CD-i CONTROLLER

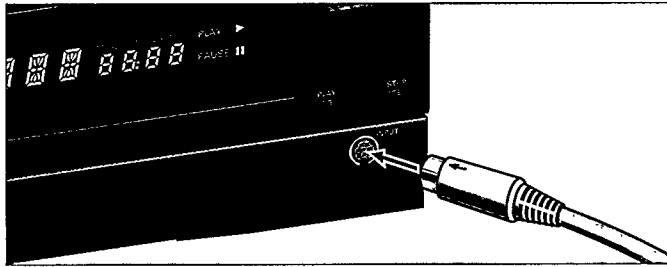

- U kunt uw CD-i speler ook bedienen met een (apart verkrijgbaar) CD-i controller.
- Druk op ON/OFF (7) om de speler uit te schakelen.
- Sluit de CD-i controller aan op de CD-i speler. Sluit de stekker zó aan dat de pijl naar boven wijst.
- Schakel de speler in.
- Beweeg de cursor in de gewenste richting.
- Klik op een van de actietoetsen.
- De functie die door deze "wijs-aan-en-klik"-handeling gekozen wordt, gaat ter bevestiging branden.

### NOOT

- Wanneer bij een CD-i titel twee afstandsbedieningen nodig zijn, dient u de los verkrijgbare I/O Port Splitter (22ER9208) te gebruiken om beide apparaten op ingang (5) aan te sluiten.
- Los verkrijgbare afstandsbedieningen zijn: Roller Controller, Trackerball, Muis, Touchpad, Gamepad, CD-i Controller (zie achterkant boekje).
- Voor het "aanwijzen en klikken" op de schermen die in deze gebruiksaanwijzing staan afgebeeld, kunt u gebruik maken van een van de twee actietoetsen op de afstandsbediening.
- De vorm van de cursor kan per programma verschillen, maar de bediening is altijd hetzelfde.
- Afstandsbedieningen zijn gevoelige precisie-instrumenten en moeten daarom voorzichtig behandeld worden. Neem de volgende voorzorgsmaatregelen in acht:
  - Behoed de afstandsbediening voor vallen en stoten.
  - Vermijd blootstelling aan extreme temperaturen, vochtigheid, stof of trillingen.
  - Houd de afstandsbediening nooit bij de kabel vast.
  - Trek de afstandsbediening nooit aan de kabel uit de CD-i speler.

### LET OP

**BIJ INGESCHAKELDE SPANNING NOOIT AANSLUITINGEN TOT STAND BRENGEN OF WIJZIGEN.**

## PLAATSEN VAN DE DIGITAL VIDEO CARTRIDGE\*

Zodra u deze insteekmodule in de CD-i speler hebt geplaatst, kunt u de allernieuwste interactieve CD's afspelen, waaronder interactieve films, muziekvideo's, geavanceerde spelletjes en Video CD's. Veel plezier! Maar eerst nog dit.

**LET OP: NEEM BIJ HET PLAATSEN (OF UITNEMEN) VAN DE INSTEKMODULE HET VOLGENDE IN ACHT, SCHAKEL DE SPELER UIT VOORDAT U DE INSTEKMODULE PLAATST!**

### NOOT

*- Bij de insteekmodule wordt een speciaal apparaatje geleverd; beuwaar dit goed voor het geval u het nodig heeft.*

### INSTALLATIE:



Maak de schroeven los en verwijder het afdekplaatje.



Duw de beugel aan de linkerzijde omlaag.

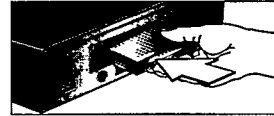

Houd de insteekmodule zó vast dat de connectorzijde naar rechts wijst. Schuif de module in de opening.

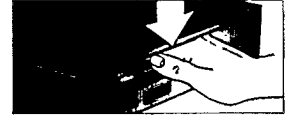

Sluit de cartridge aan door deze zover in de gleuf te duwen tot de beugel omhooggaat.

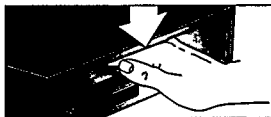

Duw de cartridge vervolgens krachtig naar binnen tot deze niet meer verder kan.



Controleer of de cartridge horizontaal geplaatst is. Breng het afdekplaatje weer op zijn plaats aan.

**DE INSTEKMODULE IS NU GEPLAATST EN MAG NIET ZONDER REDEN UITGENOMEN WORDEN: DE MODULE BEVAT VEEL EXTRA GEHEUGEN DIE OOK VOOR TITELS ZONDER (FULL-MOTION) DIGITALE VIDEO VAN BELANG IS.**

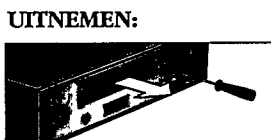

Maak de schroeven los en verwijder het afdekplaatje.



Duw de beugel aan de linkerzijde omlaag.



Haak het speciale hulpinstrumentje in de sleuf en verwijder de module.



Breng het afdekplaatje weer op zijn plaats aan.

### VOORDAT U DE HULP VAN DE LEVERANCIER INROEPT!

- MOCHT DE SPELER NIET GOED FUNCTIONEREN NA HET PLAATSEN VAN DE INSTEKMODULE VERWIJDER DE MODULE DAN EN PLAATS HEM OPNIEUW.
- VOER ZELF GEEN REPARATIES UIT, WANT DAARDOOR KOMT DE GARANTIE TE VERVALLEN.

### LET OP

- PRIK NIET IN DE VENTILATIE-OPENINGEN!
- BLOKKEER DE VENTILATIE-OPENINGEN NIET!

\* Is bij sommige versies reeds geïnstalleerd.

# INSTELLEN VAN DE SPELER

## IN- EN UITSCHAKELLEN

- Druk op ON/OFF (7) om de speler in te schakelen.
- Schakel de TV (en het HiFi-systeem, indien dit wordt gebruikt) in.
- Kies de CD-i ingang op de TV (en het HiFi-systeem, indien dit wordt gebruikt)
- Op de TV verschijnt het opstartscherm voor de CD-i speler.  
Op dit scherm staan de volgende systeemfuncties om u te helpen en te begeleiden.  
Kies:

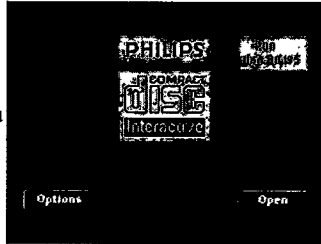

### Open/Close:

Om de disc-lade te openen of te sluiten.

### Opties:

Zie: "Optie schermen"

Klik op "Options" om naar het keuzescherm te gaan. Klik op "Exit" om dit scherm weer te verlaten.

- Druk op ON/OFF (7) om de speler uit te schakelen.
- Schakel de TV (en het HiFi-systeem, indien dit wordt gebruikt) uit.

## OPTIE SCHERMEN

### 1. CD Audio Options

Kiezen van voorkeursinstellingen bij het afspelen van Audio CD's:

#### Auto shuffle

Na het inschakelen van de speler worden de nummers automatisch in een willekeurige volgorde afgespeeld.

#### Auto FTS

Na het inschakelen van de speler wordt het FTS-programma van de CD automatisch afgespeeld.

#### Repeat

Kies of de hele audiodisc of slechts een track die herhaald moet worden wanneer de herhalingsfunctie geactiveerd wordt.

#### Scan time

Bepaal hoeveel seconden u van het begin van elk nummer wilt horen als de Scan functie aanstaat.

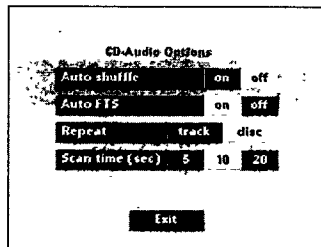

### 3. Time and Date Options

Veranderen van tijd/datum:

#### Time/Date instelling

Als de op het scherm weergegeven tijd of datum niet juist is, stel dan met de pijltoetsen ▲ en ▼ achtereenvolgens de gewenste uren, minuten, dag, maand en het jaar in.

#### Time format

Kies de 24-uurs of de 12-uurs klok om de tijd weer te geven.

#### Date format

Kies d/m/y voor weergave van de datum in de volgorde dag-maand-jaar. Kies m/d/y voor weergave van de datum in de volgorde maand- dag-jaar.

#### Display time/date

Aangeven of tijd en datum op het TV-scherm getoond worden of niet.

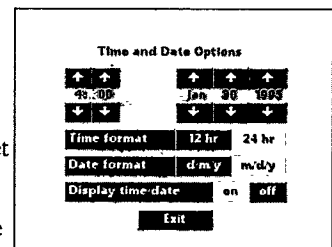

### 2. General Options

Wijzigen van de algemene instellingen van de speler:

#### Auto play

Wanneer u de speler inschakelt terwijl er een CD in het CD-vak ligt, begint het afspelen automatisch.

#### Volume

Kiezen van de standaardvolume instellingen.

#### 16:9 display scherm

Kiezen van 16:9 scherm-weergave, wanneer de speler is aangesloten op een TV met een 16:9 scherm.

#### Positioning video

Als de CD-i-speler op het TV-toestel is aangesloten via de A/V Euroconnectorkabel (blauwe Euroconnector op de TV; RGB-sigitaal), is de positie van het beeld op het TV-scherm afhankelijk van het TV-toestel. Met behulp van positioneringstoets ← of → kunt u het openingsbeeld optimaal op het TV-scherm centreren.

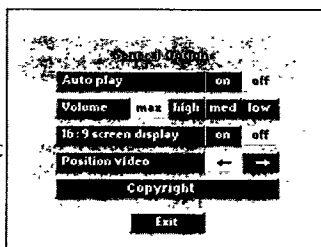

### 4. Storage Options

Voor het raadplegen van de tussenresultaten van de CD-i titels en programma's die voor uw CD-Audio en Photo CD discs aangemaakt zijn.

Het MEMORY-scherm toont de in het geheugen opgeslagen informatie: titels, data en het gebruikte geheugenpercentage.

Wanneer u op "Name", "Date" of "Size" klikt, wordt de informatie overeenkomstig gerangschikt.

- Gebruik de verplaatsingspijlen om naar boven of naar beneden door de lijst te lopen.
- U kunt een item wissen door eerst op de titel te klikken en vervolgens op DELETE. Indien u zich na het wissen bedenkt, op UNDO klikken om te herstellen.

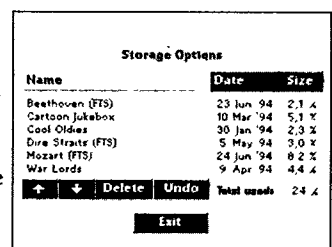

## ALGEMEEN

### Druktoetsbediening:

- Voor eenvoudig afspelen of voor het afspelen van discs via een stereo-installatie zonder gebruik te maken van een TV-toestel, kunt u de toetsen op de voorkant van de CD-i speler of op de afstandsbediening gebruiken.
- De toetsen PLAY en STOP werken op dezelfde wijze als de overeenkomstige functies op het scherm.
- Met de toetsen NEXT en PREVIOUS kunt u een track overslaan in voorwaartse respectievelijk achterwaartse richting.

### NOOT

- De functie van deze toetsen is compleet afhankelijk van het programma waarmee op dat moment gewerkt wordt.

### Overschakelen naar TV:

- Kies met de bedieningsorganen op het TV-toestel het gewenste kanaal of de gewenste ingang.
- Wanneer de CD-i speler is ingeschakeld, wordt het antennesignaal daarvan naar het TV-toestel doorgestuurd en kan, afhankelijk van de CD-i/TV-aansluiting, de TV-ontvangst automatisch onderbroken worden.

- U kunt in zo'n geval naar TV-ontvangst overschakelen door op de CD-i/TV-toets (11) op de afstandsbediening te drukken.
- Om weer naar CD-i over te schakelen, nogmaals op de CD-i/TV-toets (11) drukken.

### Geluidssterkte:

- Tijdens het afspelen van een willekeurige disc kunt u de geluidssterkte op het gewenste niveau instellen. Dit dient bij voorkeur op het TV-toestel of de HiFi-versterker te gebeuren.
- Volumetoetsen (9) en (10) van de afstandsbediening kunnen ook worden gebruikt. Bij elke CD staat het volume echter weer op het niveau dat gekozen is als algemene instelling bij de Keuzescherms-opties (onder "General Options"). Het gewenste niveau moet dus eerst op de TV of HiFi-versterker worden ingesteld.

## INLEGGEN EN UITNEMEN VAN EEN DISC

### Inleggen van een disc:

- "OPEN" aanwijzen en klikken (of op de OPEN/CLOSE-toets (2) op de CD-i speler drukken) om de disc-lade (1) te openen.
- Neem de disc uit de houder en leg deze met het label naar boven in de lade.
- CLOSE aanwijzen en klikken (of op de OPEN/CLOSE-toets (2) op de CD-i speler drukken, of zachtjes tegen de voorkant van de lade duwen) om de lade te sluiten.
- Het TV-scherm verandert in overeenstemming met het type disc.

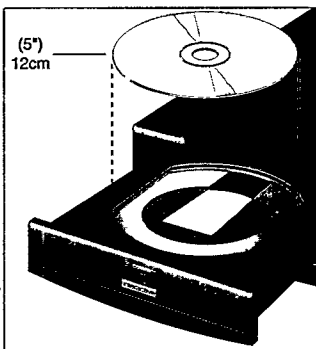

### LET OP

**PLAATS NOOIT MEER DAN EEN DISC TEGELIJKERTIJD IN DE CD-i SPELER.**

### Uitnemen van een disc:

- OPEN aanwijzen en klikken (of op de OPEN/CLOSE-toets (2) op de CD-i speler drukken) om de disc-lade te openen.
- Het opstartscherm voor de CD-i speler verschijnt weer op de TV.
- Neem de disc uit de lade en berg hem op in de houder.
- CLOSE aanwijzen en klikken (of op de OPEN/CLOSE-toets (2) op de CD-i speler drukken, of zachtjes tegen de voorkant van de lade duwen) om de lade met of zonder nieuwe disc te sluiten.

### NOOT

- U kunt de disc op elk gewenst moment verwijderen door op de OPEN/CLOSE-toets (2) te drukken.
- Wanneer u, de CD-i disc verwijdert terwijl het CD-i programma nog loopt, wordt het CD-i programma abrupt afgebroken. Als het CD-i programma van wijzers of tussenresultaten gebruik maakt, is het mogelijk dat deze nog niet zijn bijgewerkt.

## AFSPELEN VAN EEN CD-i DISC

Het afspelen van CD-i programma is afhankelijk van de instelling van Auto play-functie (zie instellingen). Standaard staat de spelen ingesteld op "OFF".

1. Als de Auto play-functie uitstaat ("OFF"): Nadat u een CD in de speler hebt gedaan, verschijnt het opstartscherm op de TV. Kies om het programma te starten het "icoon" Play en klik erop ("wijs aan en klik").
2. Als de Auto play-functie aanstaat ("ON"): Nadat u een CD in de speler hebt gedaan, zal het programma automatisch beginnen.

Het openingsscherm van het CD-i programma verschijnt nu op de TV. Met dit scherm begint de interactie tussen u en het programma.

Door STOP of EXIT aan te wijzen en erop te klikken kunt u het programma op elk gewenst moment afbreken.



### NOOT

- Onderstaande aanwijzingen gelden voor CD BRIDGE, CD-i READY en PHOTO CD's. Als u een Digital Video Cartridge hebt geïnstalleerd, zijn ze ook van toepassing voor Digital Video CD's en Video CD's.

### LET OP

**LAAT NOOIT EEN STILSTAAND BEELD VOOR LANGE TIJD OP HET SCHERM STAAN. DIT KAN INBRANDEN VAN DE BEELDBUIS TOT GEVOLG HEBBEN. SCHAKEL IN DIT GEVAL DE SPELER UIT OF VERWIJDER DE DISC.**

## AFSPELEN VAN EEN CD-AUDIO DISC

### I. Gebruik van het Audio scherm

– Nadat u de disc geladen hebt, verschijnt het CD-Audio scherm op de TV.

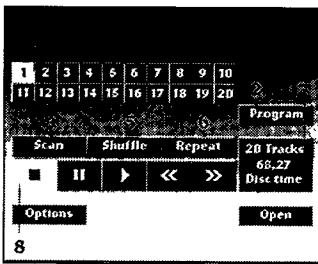

#### 1. Play track bar:

Toont het totale aantal tracks tot maximaal 30 tracks. U kunt elk gewenst nummer kiezen door dit aan te wijzen en te klikken. Voor discs met meer dan 30 tracks kan de track- lijst worden doorlopen met behulp van de pijlen voor linkse < of rechtse > verplaatsing,

**2. PROGRAM:** Hiermee kunt u een lijst van speciale tracks programmeren, die "Favorite Track Selection" (FTS) wordt genoemd. Bij het kiezen van "PROGRAM" verschijnt de FTS-balk en de FTS icon.

**3. FTS:** Hiermee kunt u de favoriete track-selecties afspelen. Deze icon verschijnt alleen als voor de disc die in de CD-i speler geladen is een favoriete track- selectie gemaakt is.

**4. SCAN:** Hiermee kunt u het begin beluisteren van elke track in de track-balk. Op het OPTIE-scherm kunt u de scan-tijd instellen op 5, 10 of 20 seconden p.43.

**5. SHUFFLE:** Hiermee kunt u de tracks in de track-balk in willekeurige volgorde afspelen.

**6. REPEAT:** Hiermee kunt u een bepaald nummer of de gehele disc herhalen. De herhaalmodus kan op het OPTIE-scherm veranderd worden p.43.

#### 7. TRACK/TIME venster:

- In de stopstand wordt hier het totale aantal nummers en de totale speelduur aangegeven. Als u op dit venster (7) klikt, verschijnt de speelduur van het gekozen nummer.
- In de standen PLAY en PAUSE is in het venster het tracknummer en de verstreken of de resterende speelduur te zien. Wilt u omschakelen van verstreken naar resterende speelduur, de in het venster getoonde tijd aanwijzen en klikken.

**8. Alle regelfuncties voor het afspelen van een disc worden op het scherm weergegeven. U kunt een bepaalde functie kiezen door deze met de afstandsbediening aan te wijzen en te klikken. Het effect van de functies wordt in onderstaande tabel beknopt toegelicht.**

#### NOOT

- Indien AUTO SHUFFLE of AUTO FTS op het CD-Audio-scherm gekozen is, wordt deze functie automatisch geactiveerd.

#### AKTIE

#### KIES

**Afspelen starten**

**PLAY ►**

Het afspelen start bij het begin van track 1, of elk ander vooraf gekozen track-nummer. Als een track al wordt afgespeeld, begint deze weer van voren af aan.

**Een track kiezen**

**TRACK number ◀▶**

Indien de disc meer dan 30 tracks telt, kunt u de track-nummers met de linker < en rechter > verplaatsingspijlen in de gewenste richting doorlopen.

**Pauze**

**PAUSE II**

Hiermee wordt het afspelen tijdelijk onderbroken.

**Pauzestand verlaten**

**PAUSE II of PLAY ►**

Het afspelen wordt hervat op precies hetzelfde punt als waar PAUSE gekozen was.

**Voorwaarts zoeken**

**FORWARD ►►**

De disc wordt doorlopen in voorwaartse richting.

**Achterwaarts zoeken**

**REVERSE ◀◀**

De disc wordt doorlopen in achterwaartse richting.

**Afspelen stoppen**

**STOP ■**

Stop het afspelen. Wanneer het afspelen opnieuw wordt gestart, wordt begonnen bij de eerste track in de track-balk.

**Disc verkennen SCAN**

Het begin van elke track op de disc wordt afgespeeld.

**Scan-stand verlaten**

**SCAN**

Vanaf dit punt wordt de disc weer normaal afgespeeld.

**Afspelen in willekeurige volgorde**

**SHUFFLE**

De volgorde van afspelen verschijnt in de track-balk.

**Shuffle-stand verlaten**

**SHUFFLE**

Vanaf dit punt wordt de disc weer normaal afgespeeld

**Herhalen**

**REPEAT**

Ofwel de hele disc (of het hele FTS-programma), ofwel de huidige track wordt herhaald, afhankelijk van de keuze die op het Optie-scherm gemaakt is.

**FTS afspelen**

**FTS**

Alleen mogelijk indien voor de disc in de CD-i speler een FTS-programma is samengesteld.

## FTS verlaten

### EXIT FTS

Vanaf dit punt wordt de disc weer normaal afgespeeld.

## FTS programmeren

### PROGRAM

- Wijs de gewenste tracks in de track- balk aan en leg de tracks in de FTS- balk vast door telkens op een willekeurige actietoets te klikken.
- Indien u een ongewenste track wilt wissen, deze in de FTS-balk aanwijzen en vervolgens op een willekeurige actietoets klikken.

- U kunt het gehele FTS-programma wissen door de eerste track in de FTS-balk aan te wijzen en daarna op een willekeurige actietoets te blijven drukken totdat alle tracks verdwenen zijn.

## FTS vastleggen

### SAVE FTS

Het CD-Audio scherm wordt door het toetsenbord-scherm vervangen. Zie "Maken van FTS-titels".

## AFSPELEN VAN EEN CD-AUDIO DISC

### 2. Maken van FTS-TITELS

- Op het CD-Audio-scherm p.45 PROGRAM "aanwijzen en klikken" en dan SAVE FTS "aanwijzen en klikken".

- Het scherm verandert nu in het toetsenbord-scherm.
- Kies achtereenvolgens alle tekens van de titel, waarbij u SHIFT gebruikt om over te schakelen tussen hoofdletters en kleine letters en SPACE om een spatie tussen de woorden te tikken.

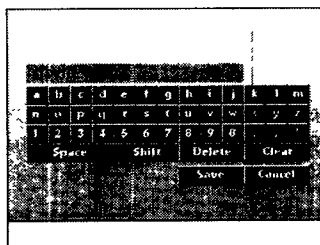

- Met DELETE kunt u het laatst gekozen teken wissen.
- Met CLEAR wordt de volledige (of gedeeltelijk volledige) titel gewist.
- Met CANCEL kunt u teruggaan naar het CD-Audio scherm zonder de titel te bewaren.

- Met Save wordt de titel vastgelegd en gaat u terug naar het CD-Audio scherm.

- U kunt met behulp van het toetsenbord-scherm een titel samenstellen van maximaal 30 tekens (afhankelijk van de tekenbreedte).
- Nadat u een Favorite Track Selection hebt gemaakt, verschijnt deze titel altijd op het CD-Audio scherm wanneer de disc geladen wordt.

## AFSPELEN VAN EEN CD-AUDIO DISC

### 3. CD graphics

- Wanneer een CD-Audio disc met grafische voorstellingen wordt afgespeeld, verschijnt automatisch het CD Graphics-scherm.
- U kunt de kanalenbalk laten verschijnen/verdwijnen door waar u maar wilt op de actietoets te klikken, op voorwaarde dat u niet op de kanalenbalk klikt.
- U kiest een ander nummer door op "Track" of een van de pijlen ernaast te klikken.
- Afhankelijk van de disc kunnen de andere kanaalnummers u andere informatie verschaffen, zoals de tekst in een andere taal.
- Lees de bij de disc geleverde gebruiksaanwijzing voor de functies van deze nummers.
- Indien u alleen geluid wilt afspelen, op de AUDIO-icon klikken.

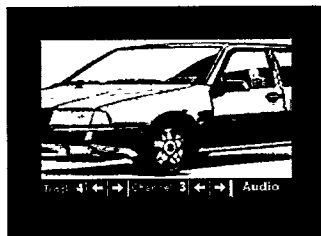

### LET OP

**LAAT NOOIT EEN STILSTAAND BEELD VOOR LANGE TIJD OP HET SCHERM STAAN. DIT KAN INBRANDEN VAN DE BEELDBUIS TOT GEVOLG HEBBEN. SCHAKEL IN DIT GEVAL DE SPELER UIT OF VERWIJDER DE DISC.**

## AFSPELEN VAN EEN PHOTO CD

- Nadat u de disc geladen hebt, verschijnt het CD-i opstart scherm op de TV.
- Kies de PLAY CD-i icon op het scherm (of druk op de PLAY-toets 5 op de CD-i speler of op de afstandsbediening 6) om het Photo CD programma te starten.
- Het opstart scherm van de Photo CD verschijnt nu op de TV.
- Onderin het beeld staan een aantal iconen



- Kies de icon.
- Het OPTIE-scherm verschijnt.
- Kies uw taal door het rechthoekje, de vlag of de naam van het land aan te wijzen en vervolgens te klikken.
- De voorgaande instelling wordt automatisch vervangen.

- Ga terug naar het vorige scherm door de icon (Return) aan te wijzen en te klikken.



- Kies nu de icon (Information) en het INFORMATION scherm verschijnt. Hierin worden de functies van de iconen van het Photo CD opstart scherm in de gekozen taal uitgelegd.
- Vanaf dit punt vindt alle interactie tussen de gebruiker en het programma plaats.

### LET OP

**LAAT NOOIT EEN STILSTAAND BEELD VOOR LANGE TIJD OP HET SCHERM STAAN. DIT KAN INBRANDEN VAN DE BEELDBUIS TOT GEVOLG HEBBEN. SCHAKEL IN DIT GEVAL DE SPELER UIT OF VERWIJDER DE DISC.**

## PROBLEMEN EN STORINGEN

Wanneer u de indruk hebt dat het CD-i systeem defect is, is het raadzaam eerst deze lijst te raadplegen. Misschien hebt u iets eenvoudigs over het hoofd gezien. Probeer in geen geval het systeem zelf te repareren; hierdoor vervalt de garantie.

**Geen spanning .....** • Controleer of de ON/OFF-toets (7) op ON staat.  
• Controleer of beide stekers van de netkabel goed zijn aangesloten.  
• Controleer of er spanning op het stopcontact staat door er een ander apparaat op aan te sluiten.

**Geen beeld.....** • Controleer of het TV-toestel is ingeschakeld.  
• Kies hetzelfde kanaal of dezelfde ingang op het TV- toestel als dat van de CD-i speler.  
• Controleer de video-aansluiting.

**Vervormd beeld.....** • Controleer de disc op vingerafdrukken en reinig de disc met een zachte doek door vanuit het midden naar buiten te wrijven.

**Geen Open icon op het TV scherm.....** • Schakel de CD-i speler uit en daarna weer in terwijl u de STOP-toets (6) ingedrukt houdt.

**Het programma start niet op.....** • Controleer of het disc-label naar boven wijst.  
• Maak de disc schoon.  
• Controleer of de disc defect is door een andere disc te proberen.

**Geen geluid .....** • Controleer de audio-aansluitingen.  
• Indien u een HiFi-versterker gebruikt, een andere geluidsbron proberen.

**Vervormd geluid uit de Hifi-versterker.....** • Controleer of de audiokabels niet op de PHONO- ingang van de versterker zijn aangesloten.

**Het opstart scherm verschijnt niet wanneer de disc verwijderd wordt.....** • Schakel de CD-i speler uit en vervolgens weer in.  
• Controleer of het CD-i programma om een andere disc vraagt.

**De speler reageert niet op de afstandsbediening.....** • Richt de afstandsbediening direct op de sensor op de CD-i speler.  
• Vermijd alle obstakels die zich in het signaalpad kunnen bevinden.  
• Controleer of vervang de batterijen.

# SPECIFICATIONS

**System • Système • Sistema • System • System • Sistema • Sistema**  
 CD-Interactive  
 CD-Interactif

**Usable discs • Disques utilisables • Discos utilizables • Discos Utilizable • Te gobruklen discs • Verwendbare discs • Dischi usabili**

CD-i	CD-i
CD-DA	CD-Audio
PHOTO-CD	Photo-CD
CD-i READY	CD-i READY
CD BRIDGE	CD BRIDGE
CD+GRAPHICS	CD+GRAPHICS

**Power requirement • Alimentation • Alimentación • Alimentación**  
**Voedingsspanning • Netzanschluß • Alimentazione**  
 Europe: 100V-240V 50/60Hz  
 UK: 100V-240V 50/60Hz

**Power consumption • Consommation • Consumo de corriente Opgenomen vermogen • Leistungsaufnahme • Consumo di corrente • Consumo de Corriente**  
 Europe: 22 W with, 17 W without DVC (22ER9956)  
 Europe: 22 W avec, 17 W sans DVC (22ER9956)  
 UK: 23 W with, 18 W without DVC (22ER9956)  
 UK: 23 W avec; 18 W sans DVC (22ER9956)

**Operating temperature • Temperature de fonctionnement**  
**Temperatura de operacion • Bedrijfstemperatuur**  
**Betriebsstemperatur • Temperatura di funzionamento • Temperatura de funcionamiento**  
 41°F(5°C) to 95°F(35°C)  
 5°C à 35°C

**Relative humidity • Humidité relative • Humedad relative**  
**Relatieve vochtigheid • Relative Feuchtigkeit • Umidità relativa • Humedad relativa**  
 5% to 95% (no condensation)  
 5% à 95% (sans condensation)

**Weight • Poids • Peso • Gewicht • Gewicht • Peso • Peso**  
 With DVC: 3,750 kg  
 Avec DVC: 3,750 kg  
 Without DVC: 3,500 kg  
 Sans DVC: 3,500 kg

**Dimensions (w x h x d) • Dimensions (l x h x p)**  
**Dimensiones (a x a x p) • Afmetingen (b x h x d)**  
**Abmessungen (B x H x T) • Dimensioni (l x h x p) • Dimensiones (anch. x alt. x prof.)**  
 420 mm x 90 mm x 286 mm  
 16.55" x 3.55" x 11.25"

**Input • Entrée • Entrada • Ingang • Eingang • Ingresso • Entradas**

**REAR**  
 input (1 ports) 8-pin mini-DIN  
 (1 entrées) mini DIN 8 broches



pin Broche	signal Signal	I/O E/S
1	nc	-
2	rxid	I / E
3	txid	O / S
4	nc	-
5	ground / Masse	-
6	cts	I / E
7	rts	O / S
8	+5V (100 mA max)	

**Input • Entrée • Entrada • Ingang • Eingang • Ingresso • Entradas**

**FRONT**  
 input (1 ports) 8-pin mini-DIN  
 (1 entrées) mini DIN 8 broches



pin Broche	signal Signal	I/O E/S
1	rxid1	I / E
2	rxid2	I / E
3	tx2	O / S
4	rts1	O / S
5	ground / Masse	-
6	nc	-
7	rts2	O / S
8	+5V (100 mA max)	

**Output • Sortie • Salida • Uitgang • Ausgang • Uscita • Saídas • Salidas**

**Audio** 2 Vrms  
 2 channel individual RCA pin cinch sockets  
 2 Veff  
 2 prises cinch (une par canal)

**video (PAL)** 1 Vpp (75 Ohm load, sync neg) RCA pin jack  
 1 Vc-c (charge 75 Ohm, sync. nég.) Prise cinch

**AV/Euroconnector**  
 Pérîtélévision AV

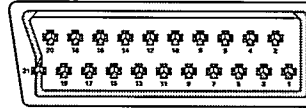

pin Broche	signal Signal
1	audio R / audio R (droite)
2	nc / non connecté
3	audio L / audio L (gauche)
4	audio ground / masse audio
5	blue ground / masse bleu
6	nc / non connecté
7	blue / bleu
8	function switching (0=Antenna ; 1A=AV Euroconnector with aspect ratio 16:9; 1B=AV/Euroconnector with aspect ratio 4:3)
9	green ground / masse vert
10	nc / non connecté
11	green / vert
12	nc / non connecté
13	red ground / masse rouge
14	nc / non connecté
15	red / rouge
16	fast switching (RGB/CVBS) commutation rapide (RVB/CVBS)
17	CVBS ground / masse CVBS (PAL)
18	fast switching (ground) commutation rapide (masse)
19	CVBS/RGB sync / CVBS/RVB sync.
20	nc / non connecté
21	shield / blindage

Note: Pointing device speed of 1200 baud is supported.  
 Remarque: Vitesse de transmission jusqu'à 1200 baud. • Nota: Se admite un dispositivo de puntero de 1200 baudios de velocidad. • Opmerking: Voor de aanwijsapparaten is een snelheid van 1200 baud mogelijk. • Hinweis: Die Geschwindigkeit der Zeigevorrichtung von 1200 Baud wird unterstützt. • Nota: Tollera la velocità dell'accessorio di comando di 1200 baud. • Nota: Velocidad del dispositivo de apunta admitida: 1200 baudios.

Designs and specifications are subject to change without notice. • La conception et les spécifications de ce produit sont sujet à modifications sans avis préalable. • Los diseños y las especificaciones están sujetos a cambios sin previo aviso. • Concepten en specificaties kunnen gewijzigd worden zonder voorafgaande verwittiging. • Änderungen von Ausführung und technischen Daten vorbehalten. • I disegni e le specifiche tecniche sono soggette a modifiche senza preavviso. • As especificações descritas estão sujeitas a alteração sem aviso prévio. • El diseño y las especificaciones están sujetos a cambios sin previo aviso.

SUPPLIED ACCESSORIES • ACCESSOIRES FOURNIS

These accessories are provided to help you use or set-up your CD-i Player.

Ces accessoires sont fournis pour vous permettre d'utiliser ou d'installer votre lecteur de CD-i.

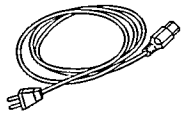

AC Cord  
Cordon  
d'alimentation

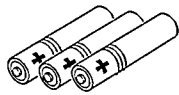

Three Batteries  
Trois piles R6



Euroconnector \*  
Cable  
Cable  
péritélévision

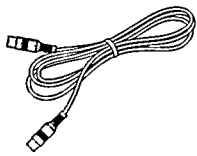

Antenna Cable \*  
(RF coaxial cable)  
Cable d'antenne  
(Cable RF)



"Thumbpad"  
Remote Control  
Handset  
Télécommande à  
manette

OPTIONAL ACCESSORIES • ACCESSOIRES EN OPTION

Maximize your pleasure with state-of-the-art accessories designed specifically for your CD-i Player.

The optional accessories shown here may be purchased from your supplier.

Augmentez votre plaisir grâce aux accessoires d'avant-garde spécialement conçus pour votre lecteur CD-i.

Les accessoires en option présentés ici peuvent être acquis auprès de votre revendeur.

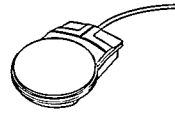

CD-i Mouse  
Souris CD-i  
22ER9011



Roller Controller  
Boule de  
commande  
22ER9012

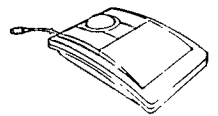

CD-i Trackball  
Trackball pour CD-i  
22ER9013



Touchpad  
Manette de jeux  
22ER9017



Gamepad  
Clavier de jeux  
22ER9021



Digital Video  
Cartridge  
Digital Vidéo  
Cartridge  
22ER9956

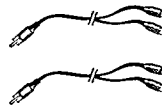

Audio Stereo  
Splitter  
Doubleur pour  
Audio Stereo  
22ER9209



I/O Port Splitter for  
2 devices  
Doubleur pour  
dispositif de  
pointage pour 2  
commandes  
22ER9208

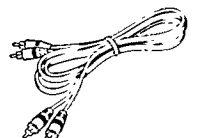

Audio L-R Cable  
Double cable  
audio stereo  
SBA2135A01

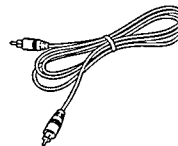

Video (CVBS)  
Cable  
Cable vidéo  
(CVBS)  
SBV1127A01

\* available on some player versions only \* disponible uniquement sur certains modèles de lecteurs \* disponible únicamente en determinadas versiones de reproductor \* slechts op enkele versies aanwezig \* nicht für alle Player-Modelle lieferbar \* disponibile solo su alcune versioni di lettore \* apenas disponível nalgunas versões

type no. of product • Numéro de série du produit  
CDI 210

Date of purchase • Date d'achat • Kaufdatum • Koopdatum • Fecha de compra • Data da compra • Data di acquisto • Købsdato • Kjøpedato • Inköpsdato • Ostopäivä • Ημερομηνία αγοράς

day • Jour month • Mois year • Année 19

Dealer's name, address and signature • Nom, adresse et signature du revendeur • Name, Anschrift und Unterschrift des Händlers • Naam, adres en handtekening van de handelaar • Nombre, dirección y firma del distribuidor • Nome, indirizzo e firma del fornitore • Nome, morada e assinatura do vendedor • Forhandlerens navn, adresse og underskrift • Återförsäljarens namn, adress och namnteckning • Myyjän nimi, osoite ja allekirjoitus • Όνομα/Επώνυμο Αντιπροσώπου

The products and services described herein are not necessarily available in all countries.

Due to continuous product improvements this document is subject to change without notice