

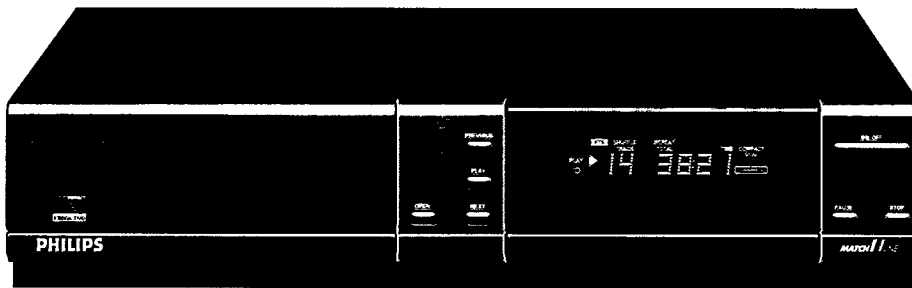

# PHILIPS



## CDI 220

- GB** User manual
- F** Mode d'emploi
- E** Manual del propietario
- NL** Gebruiksaanwijzing
- D** Bedienungsanleitung
- I** Manuale d'uso
- P** Manual de Utilização

## IMPORTANT NOTE

DK

### ADVARSEL!

Lithiumbatteri - Eksplosionsfare ved fejlagtig håndtering.  
Udskiftning må kun ske med batteri af samme fabrikat og type.  
Levér det brugte batteri tilbage til leverandøren.

### Advarsel:

Usynlig laserudstråling ved åbning når sikkerhedsafbrydere er ude af funktion. Undgå udsættelse for stråling.

### ADVARSEL!

Lithiumbatteri - Eksplosionsfare. Udskiftning må kun foretages af en sagkyndig, og som beskrevet i servicemanualen.

### Bemærk:

Netafbryderen POWER er sekundært indkoblet og afbryder ikke strømmen fra nettet. Den indbyggede netdel er derfor tilsluttet til lysnettet så længe netstikket sidder i stikkontakten.

N

### Observer:

Nettbryteren POWER er sekundært innkopleet. Den innebygde netdelen er derfor ikke frakopleet nettet så lenge apparatet er tilsluttet nettkontakten.

S

### Klass 1 laserapparat

### Varning!

Om apparaten används på annat sätt än i denna bruksanvisning specificerats, känn användaren utsättas för osynlig laserstrålning, som överskrider gränsen för läserklass 1.

### Observera!

Strömbrytaren POWER är sekundärt kopplad och inte bryter strömmen från nätet. Den inbyggda nätdelen är därför ansluten till elnätet så länge stickproppen sitter i vägguttaget.

SF

### Luokan 1 laserlaite + Klass 1 laserapparat

### Varoitus!

Laitteen käyttäminen muulla kuin tässä käyttöohjeessa mainitulla tavalla saattaa altistaa käyttäjän turvallisuusluokan 1 ylittävälle näkymättömälle lasersäteille.

### Huom.

Toiminnanvalitsin POWER on kytketty toisiopuolelle, eikä se kytke laitetta irti sähköverkosta. Sisäänrakennettu verkko-osa on kytkettynä sähköverkkoon aina silloin, kun pistoke on pistorasiassa.

## IMPORTANT NOTE FOR USERS IN THE UK

This apparatus is fitted with an approved 13 Amp plug.  
To change a fuse in this type of plug, proceed as follows:

1. Remove fuse cover and fuse.
2. Fix new fuse which should be a BS1362 3A, A.S.T.A. or BSI approved type.
3. Refit the fuse cover.

If the fitted plug is not suitable for your socket outlets, it should be cut off and an appropriate plug fitted in its place.

If the mains plug contains a fuse, this should have a value of 3A. If a plug without a fuse is used, the fuse at the distribution board should not be greater than 3A.

### NOTE

The severed plug must be destroyed to avoid a possible shock hazard should it be inserted into a 13A socket.

### How to connect a plug

The wires in the mains lead are colored in accordance with the following code:  
Blue - 'Neutral' ('N'); Brown - 'Live' ('L')

1. The Blue wire must be connected to the terminal which is marked with the letter 'N' or colored Black.
2. The Brown wire must be connected to the terminal which is marked with the letter 'L' or colored Red.
3. Do not connect either wires to the earth terminal in the plug which is marked by the letter 'E' or by the safety earth symbol or colored green or green-and-yellow.

Before replacing the plug cover, make certain that the cord grip is clamped over the sheath of the lead - not simply over the two wires.

Ⓜ English .....page 4

English

Ⓧ Français .....page 15

Français

Ⓨ Español .....página 26

Español

Ⓩ Nederlands.....pagina 37

Nederlands

ⓓ Deutsch.....Seite 48

Deutsch

ⓓ Italiano.....pagina 59

Italiano

Ⓟ Português .....pag. 70

Português

**For Customer Use:**

Read carefully the information located at the bottom of your CDI player and enter below the Serial N°.

Retain this information for future reference.

Model N°. CDI 220

Serial N°.

**LASER SAFETY:** This unit employs a laser. Only a qualified service person should remove the cover or attempt to service this device, due to possible eye injury.

**NEVER MAKE OR CHANGE CONNECTIONS WITH THE POWER SWITCHED ON.**

**CLASS 1  
LASER PRODUCT**

**KLASS 1  
LASERAPPARAT**

**LUOKAN I  
LASERLAITE**

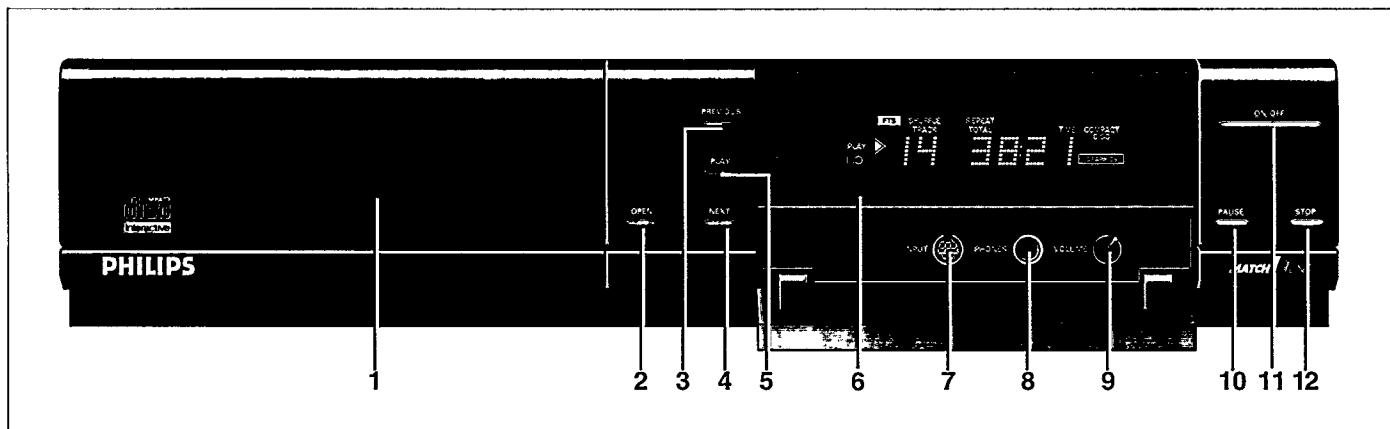

Français

## INTRODUCTION

Nous sommes heureux de vous présenter l'un des produits les plus innovateurs actuellement disponibles : le disque compact interactif. Sa facilité d'utilisation vous surprendra! Une fois que vous avez correctement connecté le lecteur à votre téléviseur, il vous suffit de pointer et cliquer pour partir à la découverte du nouveau monde fascinant du disque compact interactif.

Votre lecteur de CD-I peut également lire des disques compacts Audio: les pistes audio des Laserdiscs 12 cm et les CD-ROM. Vous pouvez en outre procéder aussi à la lecture des types de disques suivants : Photo CD, CD-I Ready, CD Bridge et CD Graphics (CD+G).

En insérant simplement la cartouche Digital Video de Philips disponible en option, vous réalisez une extension de votre lecteur CD-I et le transformez en lecteur de disque Digital Video, comprenant des films, des vidéo musicales, des jeux vidéo grande puissance aussi bien que des Vidéo CD.

Une grande variété d'accessoires disponibles en option augmente sa flexibilité. Renseignez-vous auprès de votre fournisseur.

Nous sommes persuadés que vous serez conquis par ce produit étonnamment facile à manipuler et à la fascination unique.

## FACADE

- 1 Tiroir porte-disque à fermeture par pression en façade.
- 2 Touche ouverture/fermeture.
- 3 Touche de sélection de la plage précédente.
- 4 Touche de sélection de la plage suivante.
- 5 Touche de lecture.
- 6 Afficheur multifonction (bleu clair) avec récepteur télécommande infrarouge.
- 7 Entrée pour dispositifs de pointage CD-I.
- 8 Prise pour casque.
- 9 Commande du volume du casque.
- 10 Touche de pause.
- 11 Touche marche/arrêt.
- 12 Touche stop.

## AFFICHAGE

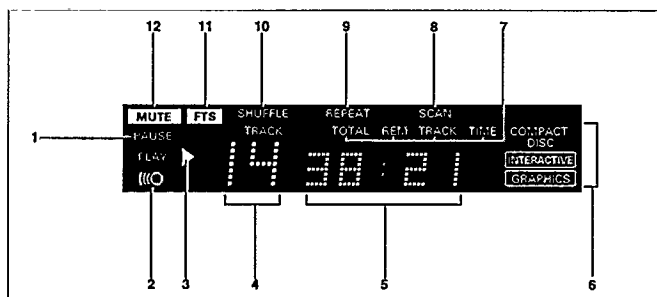

- 1 Témoin de pause (CD-Audio).
- 2 Témoin de télécommande.
- 3 Lecture du disque en cours.
- 4 Numéro de plage (CD-Audio).
- 5 Voyants de durée.
- 6 Indicateur du type de disque.
- 7 Temps écoulé ou restant (CD-Audio).
- 8 Témoin de balayage (CD-Audio).
- 9 Témoin de répétition (CD-Audio).
- 10 Témoin de lecture aléatoire (CD-Audio).
- 11 Témoin de FTS (CD-Audio).
- 12 Voyant de suppression du son.

## TELECOMMANDE

- 1 Emetteur infra-rouge.
- 2 Touche de sélection.
- 3 Thumbpad.
- 4 Touches de sélection.
- 5 Couverture touches.
- 6 Touche de lecture.
- 7 Touche de pause (CD-Audio).
- 8 Touche d'arrêt.
- 9 Touche de réglage de volume croissant.
- 10 Touche de réglage de volume décroissant.
- 11 Touche de CD-I/TV.
- 12 Touche de sélection de la plage suivante du CD-Audio.
- 13 Touche de sélection de la plage précédente du CD-Audio.

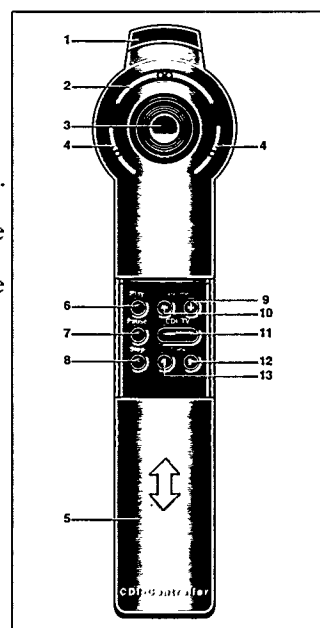

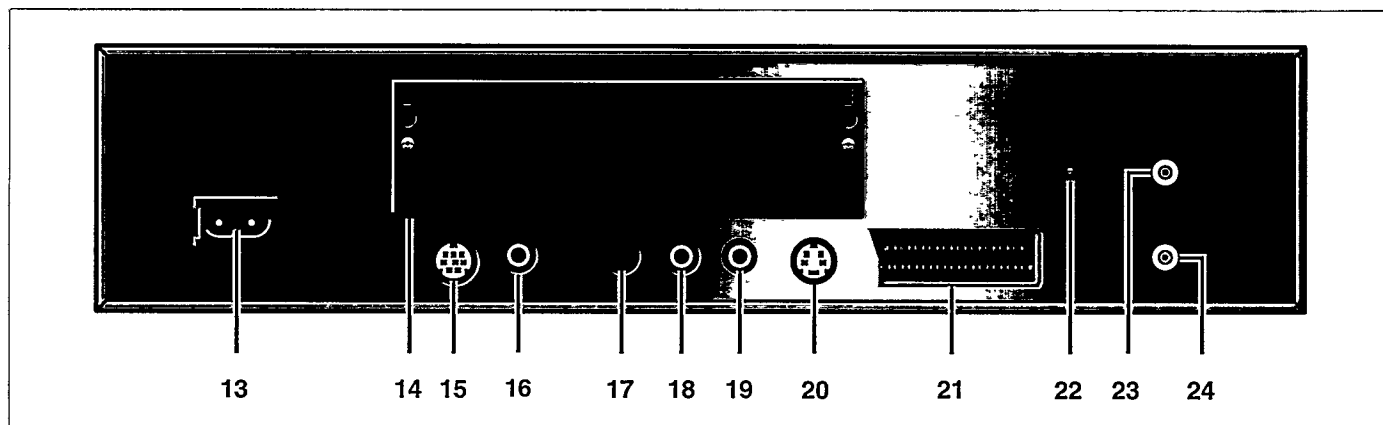

## MISE EN PLACE

- Placez le lecteur sur une surface plane et rigide.
- Veillez à ce qu'il ne soit pas exposé longtemps en plein soleil ni près d'une source de chaleur.
- Si vous le placez dans un meuble, laissez un espace libre de 2 à 3 centimètres tout autour de l'appareil pour permettre une bonne ventilation.

## FACE ARRIERE

- 13. Prise secteur.
- 14. Emplacement pour extension.
- 15. Input : entrée pour branchement sériel (Non adapté aux dispositifs de pointage).
- 16. Sortie Digital.
- 17. Sortie audio R (droite).
- 18. Sortie Audio L (gauche).
- 19. Sortie Vidéo (CVBS).
- 20. Sortie Y/C (S-Vidéo)\*.
- 21. Prise péritélévision A/V\*.
- 22. Sélecteur de canal\*.
- 23. OUT TO TV\* (sortie antenne).
- 24. IN FROM ANTENNA\* (entrée antenne).

- Pour tout accessoire optionnel, prenez contact avec votre revendeur.

\*Disponible uniquement sur certains modèles de lecteurs..

## BRANCHEMENT ÉLECTRIQUE

- Connectez l'extrémité femelle du cordon d'alimentation fourni dans la prise sur le panneau arrière du lecteur (13).
- Enfichez l'extrémité mâle du cordon dans la prise secteur.

### ATTENTION

**NE PROCÉDEZ À AUCUN BRANCHEMENT NI À AUCUNE MODIFICATION DE BRANCHEMENT SI L'APPAREIL EST SOUS TENSION.**

**SEULE UNE PERSONNE QUALIFIÉE DU SERVICE APRES-VENTE PEUT OUVRIR LE CAPOT DE PROTECTION DE L'APPAREIL ET ENTREPRENDRE SA RÉPARATION.**

**CE LECTEUR DE CD-I EST CONFORME AUX PRESCRIPTIONS DE LA CE (COMMUNAUTÉ EUROPÉENNE) RELATIVES À LA LIMITATION DES PERTURBATIONS RADIOÉLECTRIQUES.**

**LE LECTEUR S'AJUSTE AUTOMATIQUEMENT À LA TENSION SECTEUR LOCALE.**

**LORSQUE LE LECTEUR EST EN POSITION "OFF" (ARRÊT), IL CONTINUE DE CONSOMMER DE L'ÉNERGIE. SI VOUS DÉSIREZ DÉBRANCHER COMPLETEMENT VOTRE LECTEUR DU SECTEUR, DÉBRANCHEZ LA FICHE SECTEUR.**

## I. SÉLECTION DU MEILLEUR BRANCHEMENT

Les téléviseurs récents possèdent de plusieurs connexions d'entrées pour la reproduction de l'image. Par ordre de qualité d'image, ce sont:

- Prise Péri-télévision A/V;
- Y/C (S-Vidéo);
- Vidéo (CVBS);
- Antenne in;

Selon votre modèle de lecteur de CDI, vous choisirez l'entrée TV avec offrant les meilleurs performances.

### REMARQUE

- Veuillez vous référer aux instructions fournies avec le téléviseur pour la sélection de l'entrée appropriée.

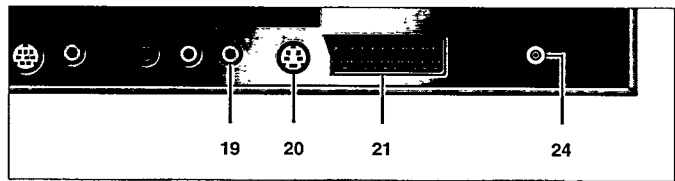

- 19. Sortie Vidéo (CVBS).
- 20. Sortie Y/C (S-Vidéo)\*.
- 21. Prise péri-télévision A/V\*.
- 24. IN FROM ANTENNE\* (entrée antenne).

\*Disponible uniquement sur certains modèles de lecteurs.

## 2. CONNEXION À UN TÉLÉVISEUR DOTÉ D'UNE PRISE PÉRITÉLÉVISION A/V

Disponible sur certains modèles de lecteurs seulement.

- Raccordez les connecteurs correspondants avec un câble d'adaptation.

### REMARQUE

- L'utilisation de la prise péri-télévision bleue de votre téléviseur offrira la meilleure qualité d'image et, selon le modèle de téléviseur, également la commutation automatique d'entrée. Veuillez vous reporter au mode d'emploi de votre téléviseur pour la sélection de l'entrée correcte.
- Certains téléviseurs sont pré-réglés pour donner la meilleure qualité d'image en CD-I / Photo CD. Ce réglage n'a d'effet que si la prise péri-télévision bleue est utilisée. Veuillez vous reporter au mode d'emploi de votre téléviseur pour ce qui concerne les pré-réglages.

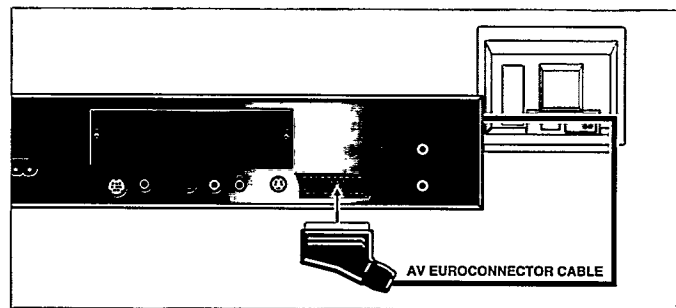

## 3. CONNEXION À UN TÉLÉVISEUR PAR LE BIAIS D'UNE PRISE VIDÉO (CVBS)

- Raccordez les prises des deux appareils avec un câble vidéo approprié.
- Ce câble de vidéo ou de CVBS ne servant pas au branchement audio, il vous faudra procéder à un branchement séparé.

### REMARQUE

- Veuillez vous référer aux instructions fournies avec le téléviseur pour la sélection de l'entrée appropriée.

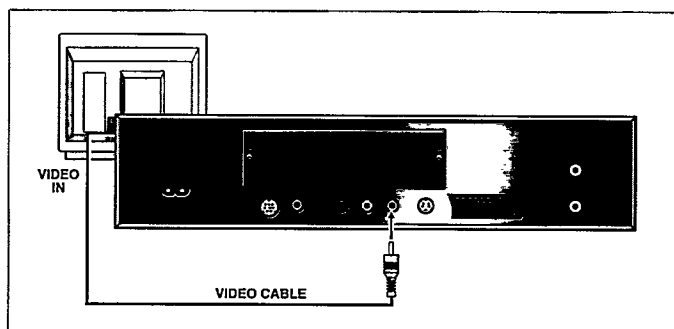

## 4. CONNEXION À UN TÉLÉVISEUR PAR LE BIAIS D'UNE PRISE Y/C (S-VIDÉO)

Disponible sur certains modèles de lecteurs seulement.

- Raccordez les prises des deux appareils avec un câble Y/C.
- Ce câble Y/C ne servant pas au branchement audio, il vous faudra procéder à un branchement séparé.

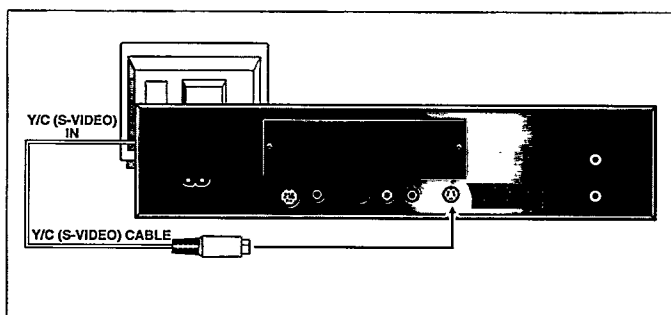

# INSTALLATION

## 5. CONNECTIONS DE L'ANTENNE

Disponible uniquement sur certains modèles de lecteurs.

- Raccordez le lecteur sur l'entrée d'antenne TV avec un câble assorti.
- Si un magnétoscope (ou une antenne ou un câble) est déjà connecté à l'entrée d'antenne TV, et si votre lecteur CD-I est doté d'une entrée d'antenne, connectez le lecteur CD-I entre la sortie d'antenne magnétoscope (ou d'antenne ou de câble) et l'entrée d'antenne TV, sinon utilisez une boîte de commutation externe en option.
- Votre lecteur de CD-I envoie des images et du son à votre téléviseur sur le numéro de canal indiqué à l'arrière ou sur la position de sélection de canal (22) sur la face arrière de l'appareil. Ce signal passe par le câble coaxial.
- Pour faire fonctionner le lecteur avec votre téléviseur, accordez votre téléviseur sur ce même canal.
- Vous éviterez des interférences locales en procédant à un accord sur un canal différent à l'aide du sélecteur de canal.

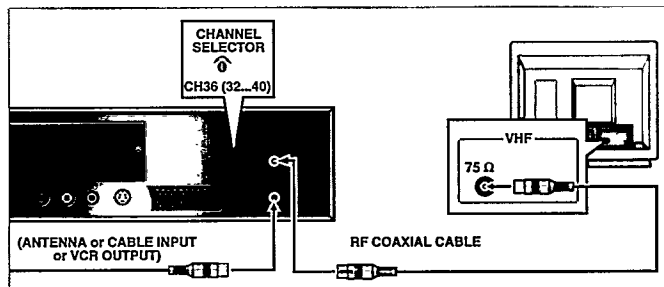

### REMARQUE

- La sortie RF du lecteur n'envoie que du son mono à votre téléviseur.
- Veuillez vous reporter aux instructions du téléviseur pour la sélection de canal.

## 6. CONNECTIONS AUDIO

- Si vous vous servez de l'entrée d'antenne TV (24) ou de la prise péritélévision A/V (21), le téléviseur lira le son accompagné de l'image.
- Si vous utilisez l'entrée vidéo (CVBS) (19) vous aurez également besoin de connecter la sortie audio (17, 18) de votre lecteur à l'entrée audio du téléviseur.

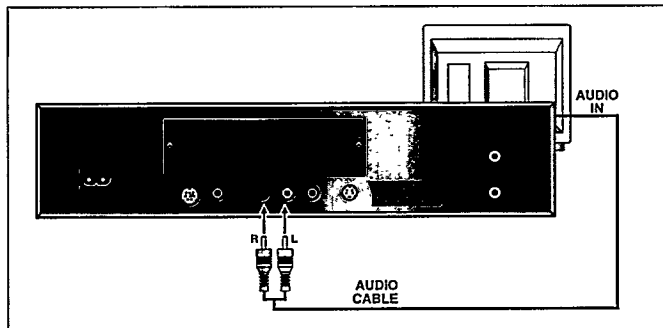

- Mieux encore : quel que soit le branchement vidéo, vous pouvez brancher la sortie audio (17, 18) du lecteur sur l'entrée de votre système HiFi à condition que le lecteur, le téléviseur et le système HiFi soient proches les uns des autres.

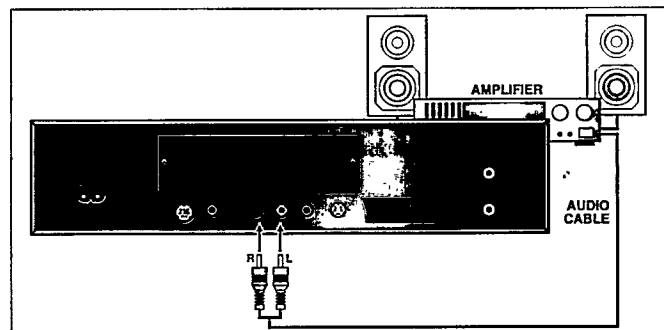

### ATTENTION

NE BRANCHEZ PAS LA SORTIE AUDIO (17, 18) DU LECTEUR À L'ENTRÉE PHONO (TOURNE-DISQUES) DU SYSTÈME HIFI.

## 7. CONNECTION SORTIE DIGITAL

Pour CD-Audio uniquement.

Cette sortie fournit un signal numérique et ne peut donc être raccordée qu'à une entrée appropriée.

Ne raccordez *jamais* cette prise à une entrée non numérique d'un amplificateur, comme par exemple AUX, CD, TAPE, PHONO, etc.!

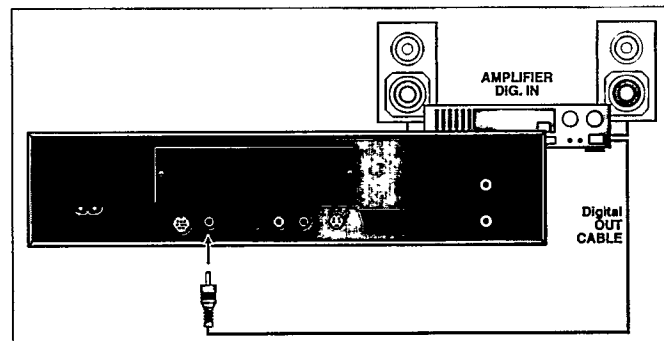

# TÉLÉCOMMANDE ET AUTRES ACCESSOIRES EN OPTION

## PRÉCAUTIONS

Pour faire fonctionner votre lecteur de CD-I vous avez besoin d'une télécommande (celle fournie avec votre lecteur dépend du modèle de lecteur).

Si vous désirez un autre accessoire de commande, veuillez prendre contact avec votre revendeur.

### ATTENTION

**NE PROCÉDEZ À AUCUN BRANCHEMENT NI À AUCUNE MODIFICATION DE BRANCHEMENT SI L'APPAREIL EST SOUS TENSION.**

Ces accessoires sont des instruments sensibles. Maniez-les par conséquent avec soin en gardant à l'esprit les précautions suivantes :

- Evitez de les laisser tomber ou de les cogner
- Ne les utilisez pas dans des endroits sujets à des températures extrêmes, à l'humidité, à la poussière ou aux vibrations.

Français

## TÉLÉCOMMANDE INFRAROUGE

### Mise en place des piles dans la télécommande

- Appuyez et glissez le couvercle du compartiment à piles.
- Introduisez trois piles "R6" comme indiqué à l'intérieur du compartiment.
- Remplacez le couvercle.

### ATTENTION

**NE MÉLANGEZ PAS PILES NEUVES ET ANCIENNES. NE MÉLANGEZ PAS NON PLUS DIFFÉRENTS TYPES DE PILES (STANDARD, ALCALINE, ETC).**

### REMARQUE

- Dans le but d'économiser les piles, cette télécommande est pourvue d'un système automatique de mise en veille. Cette mise en veille intervient si une des commandes a été activée durant plus d'une minute. De la même façon, une simple action sur une quelconque des touches réactive automatiquement cette télécommande.

### Fonctionnement interactif de la télécommande

Pour une utilisation interactive de cette télécommande sélectionner les fonctions qui apparaissent sur l'écran de votre téléviseur:

- Orienter la télécommande en direction de votre lecteur CD-I.
- Déplacer le curseur apparaissant sur l'écran du téléviseur en pressant la touche multidirectionnelle de votre télécommande dans la direction souhaitée.
- En fonction de la pression exercée sur cette commande, la vitesse de déplacement du curseur sur l'écran sera modifiée.
- Cliquez sur l'une des touches de sélection.
- La fonction sélectionnée par cette technique "pointez et cliquez" est en surbrillance pour confirmer la sélection.

### REMARQUE

- Pour pointer et cliquer sur tout écran présenté dans ce manuel, vous pouvez utiliser n'importe lequel des boutons de sélection que vous voulez. La forme du curseur apparaissant sur votre écran sera différente en fonction du programme CD-I.

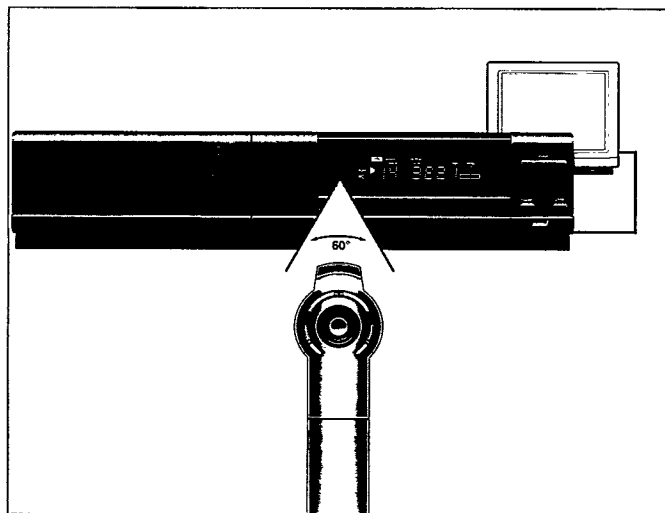
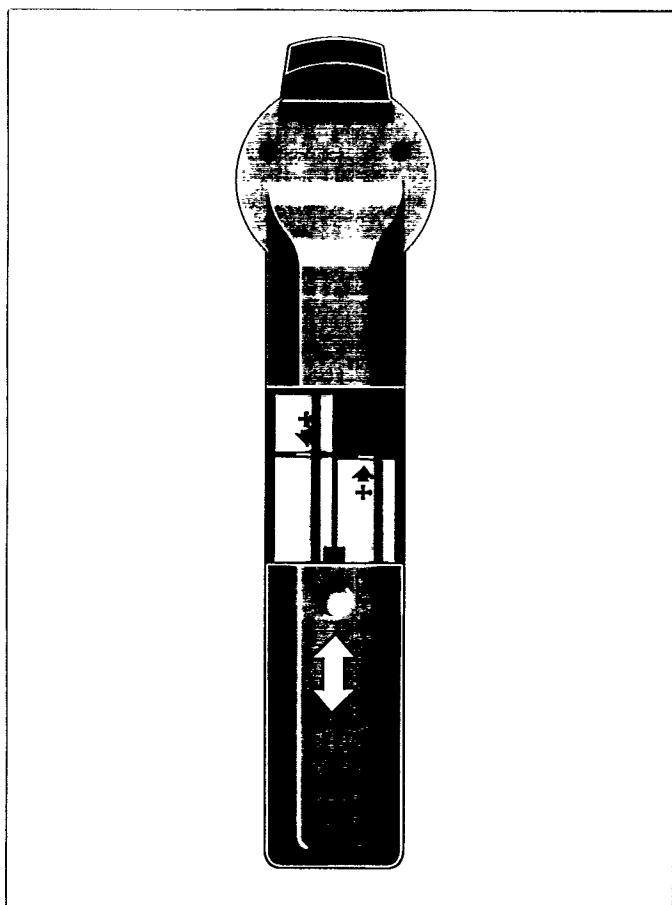



## ACCESSOIRES CONNECTABLES

Français

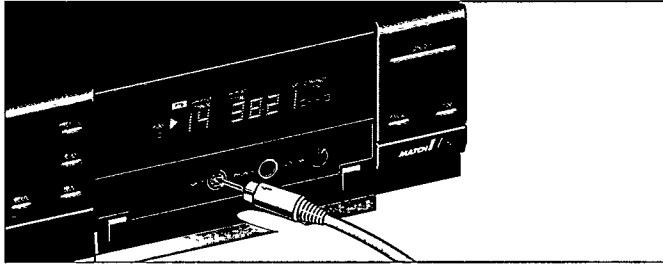

- Pour faire fonctionner votre lecteur CD-I vous avez besoin d'un dispositif de pointage.
- Appuyez sur la touche **(II)** ON/OFF pour mettre le lecteur hors circuit.
- Enfichez le connecteur du contrôleur CD-I dans le lecteur CD-I. Introduisez le connecteur avec la flèche en haut.
- Mettez le lecteur en circuit.
- Déplacez le curseur dans la direction désirée en appuyant dans le sens voulu sur la molette.
- Cliquez sur l'une des touches d'intervention.
- La fonction sélectionnée par la technique "pointez et cliquez" est en surbrillance pour confirmer cette sélection.

### REMARQUE

- Lorsque l'utilisation d'un disque CD-I (Ex.: tennis 2 joueurs), exige 2 dispositifs de commande, simultanément, l'accessoire en option 22ER9208 "I/O port Splitter" doit être utilisé afin de connecter ceux-ci à l'entrée (7).
- DISPOSITIF(S) DE POINTAGE EN OPTION: Boule de commande, trackball, manette de yeux, clavier de jeux, souris, contrôleur CD-I (consultez la page d'accessoires à la fin du présent manuel).
- Pour pointer et cliquer sur n'importe quel écran présenté dans ce manuel, vous pouvez utiliser l'une des deux touches d'intervention du dispositif de pointage.
- La forme du curseur varie en fonction du programme sélectionné mais il est toujours commandé de la même façon.
- Un accessoire connecté en façade peut être utilisé simultanément, avec la télécommande de l'appareil fournie.

Les dispositifs de pointage sont des instruments de précision sensibles. Manipulez-les avec soin en gardant à l'esprit les précautions suivantes:

- Evitez de les laisser tomber ou de les cogner.
- Ne les utilisez pas dans des endroits sujets à des températures extrêmes, à l'humidité, à la poussière ou aux vibrations.
- Ne tenez jamais le dispositif de pointage par son câble.
- Ne tirez jamais le dispositif de pointage par son câble pour le débrancher du lecteur.

### ATTENTION

**NE PROCÉDEZ À AUCUN BRANCHEMENT NI À AUCUNE MODIFICATION DE BRANCHEMENT SI L'APPAREIL EST SOUS TENSION.**

## MISE EN ET HORS CIRCUIT

- Appuyez sur la touche ON/OFF (**II**) pour mettre le lecteur en circuit.
- Mettez le téléviseur en marche (et le système HiFi si nécessaire)
- Sélectionnez l'entrée CD-I sur le téléviseur (et sur le système HiFi si utilisé).
- L'écran d'accueil du lecteur apparaît sur le téléviseur. L'écran est doté des symboles de fonction de système suivants destinés à vous guider et à vous assister.

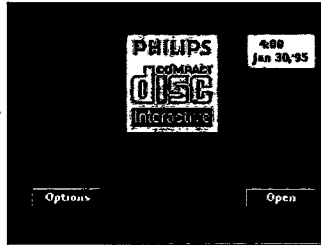

### Open/Close: (Ouverture/Fermeture)

Pour ouvrir ou fermer le tiroir.

### Options:

Voir: 'OPTIONS SCREENS'. (Ecran d'option)

Pour obtenir les écrans d'options, cliquez sur "Options". Pour sortir des options, cliquez sur "Exit".

- Appuyez sur la touche ON/OFF (**II**) pour mettre le lecteur hors circuit.
- Eteignez le téléviseur (et le système Hifi si nécessaire).

## ECRAN D'OPTION

### 1. CD Audio Options

Sélection de réglages préférentiels lors de la lecture de disques compacts audio.

#### Auto shuffle

Une fois le lecteur mis en circuit, les plages seront automatiquement lues dans un ordre aléatoire.

#### Auto FTS

Une fois le lecteur mis en circuit, le programme FTS du CD sera lu automatiquement.

#### Repeat

Répétition de la lecture de tout un disque audio ou d'une plage seulement lorsque la fonction a été sollicitée.

#### Scan time

Lorsque la fonction scan est activée, sélectionnez la durée désirée du survol de chaque plage audio (5, 10 ou 20 secondes).

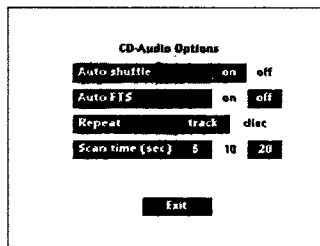

### 3. Time and Date Options

Pour modifier les réglages heure/date du lecteur.

#### Time/Date set

Si l'heure ou la date affichée est inexacte, sélectionnez les flèches correspondantes ▲ et ▼ pour procéder successivement au réglage des heures, minutes, jour, mois, année, si nécessaire.

#### Time format

Choisissez le système à 24 ou 12 heures.

#### Date format

Sélectionnez d/m/y pour présenter la date dans l'ordre jour-mois-année. Sélectionnez m/d/y pour présenter la date dans l'ordre mois-jour-année.

#### Display time/date

Indiquer si l'heure et la date doivent figurer ou non sur l'écran du téléviseur.

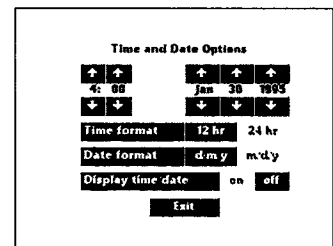

### 2. General Options

Modification des réglages généraux du lecteur.

#### Auto play

Lorsque vous mettez le lecteur en circuit alors qu'un CD se trouve dans le compartiment CD, la lecture commencera automatiquement.

#### Volume

Pour sélectionner le réglage par défaut du volume du lecteur.

#### 16:9 screen display

Sélection d'une reproduction sur écran 16:9 si le lecteur est relié à un téléviseur doté d'un écran 16:9.

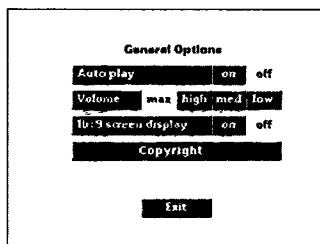

### 4. Storage Options

Pour vous référer aux titres de CD-I et/ou programmes créés précédemment pour vos disques compacts audio et CD Photo.

L'écran "Storage" vous présente l'information gardée en mémoire : titres, dates et pourcentage de mémoire employé.

Lorsque vous cliquez sur 'Name' (= Nom), 'Date' (= Date) ou 'Size' (= Dimensions), l'information se trouve classés selon cette séquence.

- Servez-vous des flèches de défilement pour vous déplacer vers le sommet ou la fin de la liste.
- Pour effacer un élément d'information, cliquez sur son titre puis cliquez sur "Delete". Si vous changez d'avis après avoir effacé, cliquez sur "Undo"

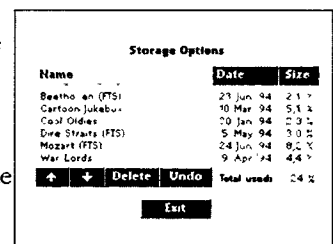

## GÉNÉRAL

### Commande par touches de façade:

- Pour la lecture de disques par le biais d'un système stéréo sans utiliser le téléviseur, vous pouvez vous servir des boutons en façade du lecteur ou sur la télécommande.
- Les touches de lecture (PLAY) et d'arrêt (STOP) fonctionnent de la même façon que les fonctions correspondantes sur l'écran.
- Les touches (next) et (previous) permettent respectivement le passage à une plage suivante ou précédente.

### REMARQUE

- Le fonctionnement de ces touches dépendra entièrement de l'application en cas de lecture d'un programme CD-I.

### Passage au téléviseur:

- Sélectionnez le canal ou l'entrée désirés de votre téléviseur en vous servant des commandes de votre téléviseur.
- Lorsque le lecteur est en circuit, son signal d'antenne est amené au téléviseur et, selon la connection, la réception TV peut se trouver automatiquement interrompue.
- Dans ce cas, pour passer à la réception TV à tout moment, appuyez sur la touche CD-I/TV (11) de la télécommande.

- Pour revenir à la lecture de CD-I, appuyez à nouveau sur la touche CD-I/TV (11).

### Volume:

- Lors de la lecture d'un disque, ajustez le volume comme désiré, de préférence par le téléviseur ou l'amplificateur Hifi.
- Vous pouvez également utiliser les touches de volume croissant (9) / décroissant (10) sur la télécommande. Toutefois, pour chaque disque ces réglages se réfèrent au niveau déterminé à l'écran des options générales. Il faut donc commencer par régler un niveau approprié sur le téléviseur ou sur l'amplificateur de la chaîne Hi-Fi.

## MISE EN PLACE ET RETRAIT D'UN DISQUE

### Mise en place d'un disque:

- Pointez et cliquez sur "Open" (vous pouvez également appuyer sur la touche OPEN/CLOSE (2) sur le lecteur) pour ouvrir le tiroir (1).
- Sortez le disque de son boîtier et placez-le sur le plateau, l'étiquette sur le dessus.
- Pointez et cliquez sur "Close" (vous pouvez également appuyer sur la touche OPEN/CLOSE (2) sur le lecteur ou pousser doucement sur l'avant du tiroir) pour refermer le tiroir.
- L'écran du téléviseur change selon le type de disque mis en place.

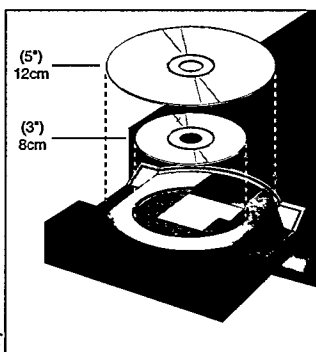

### ATTENTION

NE METTEZ JAMAIS PLUS D'UN DISQUE À LA FOIS DANS LE LECTEUR DE CD-I.

### Retrait d'un disque:

- Pointez et cliquez sur "Open" (vous pouvez également appuyer sur la touche OPEN/CLOSE (2) sur le lecteur) pour ouvrir le plateau de chargement de disque.
- L'écran d'accueil du lecteur réapparaît sur votre téléviseur.
- Retirez le disque du tiroir et replacez-le dans son boîtier.
- Pointez et cliquez sur "Close" (vous pouvez également appuyer sur la touche OPEN/CLOSE (2) sur le lecteur ou pousser doucement sur l'avant du plateau) pour refermer le tiroir avec ou sans nouveau disque.

### REMARQUE

- Vous pouvez retirer le disque à tout moment en appuyant sur la touche OPEN/CLOSE (2).
- Retirer un disque compact interactif alors qu'un programme de CD-I est en cours d'exécution aboutira à la fin brusque du programme CD-I. Les résultats intermédiaires définis par le programme CD-I ne seront pas sauvegardés dans ce cas.

## LECTURE D'UN DISQUE COMPACT INTERACTIF

### ATTENTION

NE LAISSEZ JAMAIS UNE IMAGE FIXE TROP LONGTEMPS SUR L'ÉCRAN. DANS CE CAS METTEZ LE LECTEUR HORS CIRCUIT OU RETIREZ LE DISQUE.

La lecture d'un disque CD-I dépend de la valeur de la lecture automatique (Autoplay) (reportez-vous au chapitre Ecran d'option). Le réglage d'usine est par défaut "OFF".

1. Lorsque la lecture automatique (Autoplay) est sur "OFF":  
Après la mise en place du disque, l'écran d'accueil du CD-I apparaît sur le téléviseur.  
Pour lancer le programme CD-I, sélectionnez le symbole "Play" sur l'écran et cliquez.
2. Lorsque la lecture automatique (Autoplay) est sur "ON":  
Après la mise en place du disque, le programme CD-I est automatiquement lancé.

L'écran d'ouverture du programme CD-I apparaît à présent sur le téléviseur. A partir de ce moment, l'interaction se fait entre vous et le programme. Vous pouvez à tout instant arrêter en sélectionnant la fonction STOP ou EXIT proposée par le programme CD-I.

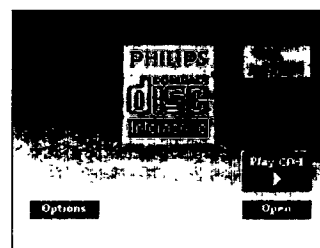

### REMARQUE

- Cette procédure est la même pour les disques PHOTO-CD. Elle vaut également pour les disques Digital Video et les Video CD à condition que la cartouche Digital Video ait été installée.

- Après chargement du disque, l'écran CD-Audio apparaît sur le téléviseur.

#### 1. Play track bar (Matrice visualisant la plage lue):

indique le nombre total de plages jusqu'à 30 numéros. Vous pouvez pointer et cliquer pour sélectionner n'importe quelle plage. Pour les disques comportant plus de 30 plages, les flèches de défilement en avant > et en arrière < au déplacement dans la liste de plages.



2. **PROGRAM (Programmation):** vous permet de programmer une liste particulière de plages appelée sélection favorite. Lorsque vous sélectionnez "PROGRAM" la matrice de plages favorites (FTS) et le symbole de plages favorites (FTS) apparaît.
3. **FTS:** vous permet la lecture de sélections de plages favorites. Ce symbole n'apparaît que si une sélection favorite a été effectuée pour le disque actuellement chargé dans le lecteur.
4. **SCAN (Exploration):** vous permet d'écouter le début de chaque plage figurant dans la matrice. Vous pouvez décider d'un temps d'exploration de 5, 10 ou 20 secondes dans l'écran "OPTION" p.21.
5. **SHUFFLE (lecture aléatoire):** vous permet la lecture dans un ordre aléatoire des plages figurant dans la matrice.
6. **REPEAT (répétition):** vous permet la répétition d'une plage ou de tout un disque. Vous pouvez modifier le mode répétition dans l'écran "OPTION" p.21.
7. **TRACK/TIME window (Fenêtre plage/durée):**
  - En mode STOP, cette fenêtre indique le nombre total de plages ainsi que la durée totale de lecture. Lorsque vous cliquez sur cette fenêtre (7), la durée de la plage sélectionnée est affichée.
  - Dans les modes PLAY et PAUSE, la fenêtre indique le numéro de plage et soit la durée écoulée, soit la durée de lecture restante de la plage. Pour passer de la durée écoulée à la durée restante, pointez et cliquez sur la durée présentée dans la fenêtre.
8. Toutes les fonctions de commande de la lecture du disque sont montrées à l'écran et peuvent être sélectionnées si désiré en pointant et cliquant avec votre télécommande. L'utilisation des fonctions fait l'objet d'une brève explication dans le tableau ci-après.

#### REMARQUE

- Si auto shuffle (lecture aléatoire automatique) ou auto FTS (lecture FTS automatique) ont été sélectionnés dans l'écran CD Audio, ces fonctions seront automatiquement sollicitées.
- Utilisez également cette procédure pour les sections audio des laserdiscs 12 cm.

OPERATION	TOUCHE A SELECTIONNER
<b>Début de lecture</b>	<b>Play</b> Commence au début de la plage 1, ou à tout autre numéro de plage présélectionné. Si la plage est déjà en cours de lecture, elle reprend au début de cette même plage.
<b>Sélection d'une plage</b>	<b>Numéro de plage</b> Si le disque comporte plus de 30 plages, utilisez les flèches de défilement arrière < et avant > pour vous déplacer sur les numéros de plage.
<b>Arrêt momentané</b>	<b>Pause</b> Pour interrompre momentanément la lecture
<b>Fin de l'arrêt momentané</b>	<b>Pause ou Play</b> La lecture reprend précisément à l'endroit où l'arrêt momentané a été demandé
<b>Recherche avant</b>	<b>Forward</b> Procède à une recherche en sens avant.
<b>Recherche arrière</b>	<b>Reverse</b> Procède à une recherche en sens arrière.
<b>Arrêt lecture</b>	<b>Stop</b> Pour interrompe complètement la lecture.
<b>Exploration du disque</b>	<b>Scan</b> Joue le début de chaque plage du disque successivement
<b>Fin de l'exploration</b>	<b>Scan</b> Reprise la lecture normale.
<b>Lecture aléatoire</b>	<b>Shuffle</b> L'ordre aléatoire de lecture apparaît dans la matrice d'indication de plage.
<b>Fin de lecture aléatoire</b>	<b>Shuffle</b> Reprise la lecture normale.
<b>Répétition</b>	<b>Repeat</b> Répète la lecture de tout le disque (ou du programme FTS) ou de la plage en cours de lecture, selon la sélection dans l'écran "OPTION".
<b>Lecture FTS</b>	<b>FTS</b> Uniquement possible si un programme FTS a déjà été créé pour le disque à lire.
<b>Arrêt FTS</b>	<b>Arrêt FTS</b> Reprise la lecture normale.

## Program FTS

### Program

- Pointez sur les plages souhaitées dans la matrice d'indication de plage et cliquez sur une des touches de sélection pour enregistrer la plage dans la matrice de plages FTS.

- Pour effacer une plage non désirée, pointez sur elle dans la matrice de plages FTS et cliquez sur une des touches de sélection.

- Pour effacer tout un programme FTS, pointez sur la première plage dans la matrice de plages FTS et cliquez sur une des touches de sélection et ce jusqu'à ce que toutes les plages disparaissent.

## Mémorisation FTS

### Save FTS (rectangle)

L'écran clavier (keyboard) remplace l'écran CD Audio. Reportez-vous au chapitre ci-après "Création de titres FTS".

## LECTURE D'UN DISQUE COMPACT AUDIO

### 2. Création de titres FTS

- Sur l'écran "CD-Audio" p.23, pointez et cliquez sur la touche de programmation puis pointez et cliquez sur la touche "Save FTS".

- L'écran se transformera en écran Clavier (Keyboard).

- Sélectionnez successivement chaque caractère du titre, en utilisant la touche Shift pour passer de minuscules en majuscules et Space pour séparer les mots.

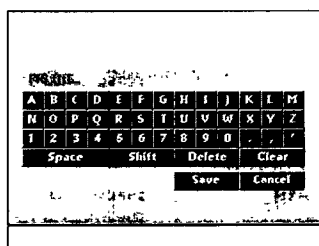

- La touche Delete efface le dernier caractère sélectionné.
- La touche Clear efface tout ce qui a déjà été sélectionné du titre.
- Cancel vous permet de revenir à l'écran CD Audio sans sauvegarder le titre.
- Save sauvegarde le titre et revient à l'écran CD Audio.

- Vous pouvez la doter d'un titre ayant jusqu'à 30 caractères (suivant la largeur des caractères) à l'aide de l'écran Clavier (Keyboard).
- Après avoir créé une sélection favorite, le titre apparaît alors sur l'écran CD Audio chaque fois que le disque est chargé.

## LECTURE D'UN DISQUE COMPACT AUDIO

### 3. CD graphics

*Disponible sur certains modèles de lecteurs seulement*

- Lors de la lecture d'un disque compact audio avec graphiques, l'écran CD Graphics apparaît automatiquement.

- Pour faire apparaître/disparaître la matrice de canal d'image, cliquez sur la touche de sélection n'importe où à la matrice de canal d'image.

- Vous sélectionnez une autre plage en cliquant sur 'Track' (= plage) ou sur l'une des flèches voisines.

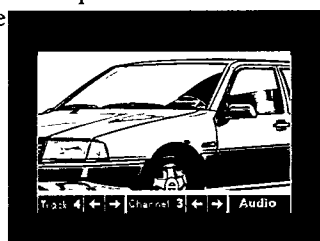

- Suivant le disque, les autres numéros de canaux peuvent vous donner d'autres informations, comme les paroles dans une langue différente.

- Reportez-vous aux instructions fournies avec le disque pour connaître ces fonctions.

- Pour la lecture audio seule, cliquez sur le symbole Audio.

### ATTENTION

**NE LAISSEZ JAMAIS UNE IMAGE FIXE TROP LONGTEMPS SUR L'ÉCRAN. L'IMAGE POURRAIT ÊTRE BRULÉE SUR L'ÉCRAN. DANS CE CAS METTEZ LE LECTEUR HORS CIRCUIT OU RETIREZ LE DISQUE.**

# AVANT DE FAIRE APPEL AU SERVICE APRES-VENTE

## UTILISATION DU PHOTO CD

- Après chargement du disque, l'écran initial apparaît sur le téléviseur.
- Pour lancer le programme Photo CD, sélectionner l'option "Play CDI" sur l'écran vous pouvez également presser la touche lecture (5) sur l'appareil ou la télécommande (6).
- La page d'introduction d'ouverture du programme photo CD apparaît maintenant sur l'écran.
- Dans le bas de l'écran apparaît une barre "Menu" munie de pictogrammes



- Sélectionner le symbole 
- L'écran "Settings" apparaît.
- Pour choisir un langage, "cliquer" le drapeau ou le nom du pays désiré
- L'instruction précédente est automatiquement annulée.

- Cliquer le symbole  pour revenir à l'écran précédent.



- Sélectionner le symbole  information et l'écran Informations apparaît expliquant le rôle de chaque symbole de la barre menu dans le langage choisi.
- A partir de ce moment, l'interactivité est totale entre l'utilisateur et la machine.

### ATTENTION

**NE LAISSEZ JAMAIS UNE IMAGE FIXE TROP LONGTEMPS SUR L'ÉCRAN. DE VOTRE TÉLÉVISEUR METTEZ LE LECTEUR HORS CIRCUIT OU RETIREZ LE DISQUE.**

Français

## AVANT DE FAIRE APPEL AU SERVICE APRES-VENTE

En cas de difficultés d'utilisation, veuillez tout d'abord consulter cette liste de points à vérifier. Il se peut qu'une chose simple vous ait échappé. N'essayez en aucun cas de réparer vous-même le système.

- Pas d'afficheur** ..... • Vérifiez que la touche marche/arrêt (11) est bien placée sur marche (on)
- Vérifiez que les deux extrémités du câble d'alimentation sont connectées correctement.
  - Vérifiez qu'il y a bien du courant à la prise secteur en y branchant un autre appareil.

- Pas d'image**..... • Vérifiez que le téléviseur est bien en circuit.
- Sélectionnez le même canal ou entrée sur le téléviseur et sur le lecteur ou contrôlez le branchement vidéo.

- Image déformée** ..... • Vérifiez que le disque ne porte pas de traces de doigts et nettoyez-le avec un chiffon doux en partant du centre vers l'extérieur

- Pas de symbole Open sur le téléviseur** ..... • Eteindre l'appareil. Appuyez et maintenez la touche "STOP" tout en remettant l'appareil sur "ON".

- Pas d'écran d'accueil** ..... • Vérifiez que l'étiquette du disque se trouve bien sur le dessus.
- Si l'écran ne change pas. Nettoyez le disque.
  - Vérifiez un éventuel défaut du disque en essayant avec un autre disque.

- Pas de son**..... • Vérifiez les branchements audio.
- Si vous utilisez un amplificateur HiFi, essayez une autre source sonore.

- Son déformé dans l'amplificateur Hifi** ..... • Vérifiez que les branchements audio ne sont pas effectués sur l'entrée Phono de l'amplificateur.

- Pas de retour à l'écran d'accueil après retrait du disque**..... • Reinitialiser à zéro en éteignant le lecteur puis remettez-le en marche.
- Vérifiez si le programme CD-I nécessite le chargement d'un autre disque.

- Le lecteur ne peut être commandé à distance**..... • Orientez la télécommande directement vers le capteur du lecteur.
- Evitez tout obstacle pouvant interférer avec le trajet du signal.
  - Vérifiez ou changez les piles.

# SPECIFICATIONS

**System • Système • Sistema • System • System • Sistema • Sistema**  
 CD-Interactive  
 CD-Interactif

**Usable discs • Disques utilisables • Discos utilizables • Discos Utilizable • Te gebruiken discs • Verwendbare discs • Dischi usabili**

CD-I	CD-I
CD-DA	CD-Audio
PHOTO-CD	Photo-CD
CD-I READY	CD-I READY
CD BRIDGE	CD BRIDGE
CD+GRAPHICS	CD+GRAPHICS

**Power requirement • Alimentation • Alimentation • Alimentación**  
**Voedingsspanning • Netzanschluß • Alimentazione**  
 Europe: 220-230 V/50 Hz UK: 240 V/50 Hz

**Power consumption • Consommation • Consumo de corriente Opgenomen vermogen • Leistungsaufnahme • Consumo di corrente • Consumo de Corriente**

Europe: 22 W with, 17 W without DVC (22ER9956)  
 Europe: 22 W avec, 17 W sans DVC (22ER9956)  
 UK: 23 W with, 18 W without DVC (22ER9956)  
 UK: 23 W avec, 18 W sans DVC (22ER9956)

**Operating temperature • Temperature de fonctionnement**  
**Temperatura de operacion • Bedrijfstemperatuur**  
**Betriebstemperatur • Temperatura di funzionamento • Temperatura de funcionamiento**  
 41°F(5°C) to 95°F(35°C)  
 5°C à 35°C

**Relative humidity • Humidité relative • Humedad relative**  
**Relativele vochtigheid • Relative Feuchtigheit • Umidità relativa • Humedad relativa**

5% to 95% (no condensation)  
 5% à 95% (sans condensation)

**Weight • Poids • Peso • Gewicht • Gewicht • Peso • Peso**

With DVC: 3,750 kg  
 Avec DVC: 3,750 kg  
 Without DVC: 3,500 kg  
 Sans DVC: 3,500 kg

**Dimensions (w x h x d) • Dimensions (l x h x p)**  
**Dimensiones (a x a x p) • Afmetingen (b x h x d)**  
**Abmessungen (B x H x T) • Dimensioni (l x h x p) • Dimensiones (anch. x alt. x prof.)**

420 mm x 90 mm x 286 mm  
 16.55" x 3.55" x 11.25"

**Input • Entrée • Entrada • Ingang • Eingang • Ingresso • Entradas**

**REAR**

input (1 ports) 8-pin mini-DIN  
 (1 entrées) mini DIN 8 broches

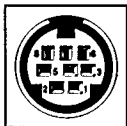

pin Broche	signal Signal	I/O E/S
1	nc	-
2	rxid	I/E
3	txid	O/S
4	nc	-
5	ground / Masse	-
6	cts	I/E
7	rts	O/S
8	+5V (100 mA max)	

**Input • Entrée • Entrada • Ingang • Eingang • Ingresso • Entradas**

**FRONT**  
input

(1 ports) 8-pin mini-DIN  
 (1 entrées) mini DIN 8 broches

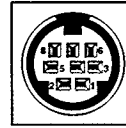

pin Broche	signal Signal	I/O E/S
1	rxid1	I/E
2	rxid2	I/E
3	tx2	O/S
4	rts1	O/S
5	ground / Masse	-
6	nc	-
7	rts2	O/S
8	+5V (100 mA max)	

**Output • Sortie • Salida • Uitgang • Ausgang • Uscita • Saídas • Salidas**

Audio 2 Vrms  
 2 channel individual RCA pin cinch sockets  
 2 Veff  
 2 prises cinch (une par canal)

video (PAL) 1 Vpp (75 Ohm load, sync neg) RCA pin jack  
 1 Vc-c (charge 75 Ohm, sync. nég.) Prise cinch

AV/Euroconnector  
 Péri-télévision A/V

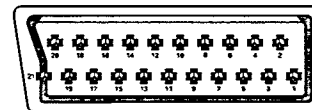

pin Broche	signal Signal
1	audio R / audio R (droite)
2	nc / non connecté
3	audio L / audio L (gauche)
4	audio ground / masse audio
5	blue ground / masse bleu
6	nc / non connecté
7	blue / bleu
8	function switching (0=Antenna ; 1A=AV Euroconnector with aspect ratio 16:9; 1B=AV/Euroconnector with aspect ratio 4:3) commutation fonction (0=Antenna 1=Péri-télévision A/V avec ratio 16:9; 1B=Péri-télévision A/V avec ratio 4:3)
9	green ground / masse vert
10	nc / non connecté
11	green / vert
12	nc / non connecté
13	red ground / masse rouge
14	nc / non connecté
15	red / rouge
16	fast switching (RGB/CVBS) commutation rapide (RVB/CVBS)
17	CVBS ground / masse CVBS (PAL)
18	fast switching (ground) commutation rapide (masse)
19	CVBS/RGB sync / CVBS/RVB sync.
20	nc / non connecté
21	shield / blindage

(Y/C-PAL) y-output 1 V<sub>pp</sub> (75 Ohms)  
 c-output 300 mV<sub>pp</sub> (75 Ohms)  
 S-video 4-pin miniDIN  
 Sortie Y 1 V<sub>c-c</sub> (75 Ohm)  
 Sortie C 300 mV<sub>c-c</sub> (75 Ohm)  
 mini DIN 4 broche S-vidéo

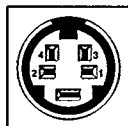

pin Broche	signal Signal
1	ground y / Masse Y
2	ground c / Masse C
3	y / Y
4	c / C

Note: Pointing device speed of 1200 baud is supported.

Remarque: Vitesse de transmission jusqu' à 1200 baud. • Nota: Se admite un dispositivo de puntero de 1200 baudios de velocidad. • Opmerking: Voor de aanwijsapparaten is een snelheid van 1200 baud mogelijk. • Hinweis: Die Geschwindigkeit der Zeigevorrichtung von 1200 Baud wird unterstützt • Nota: Tollera la velocità dell'accessorio di comando di 1200 baud. • Nota: Velocidad del dispositivo de apunta admitida: 1200 baudios.

Designs and specifications are subject to change without notice. • La conception et les spécifications de ce produit sont sujet à modifications sans avis préalable. • Los diseños y las especificaciones están sujetos a cambios sin previo aviso. • Concepten en specificaties kunnen gewijzigd worden zonder voorafgaande verwittigingen • Änderungen von Ausführung und technischen Daten vorbehalten • I disegni e le specifiche tecniche sono soggette a modifiche senza preavviso. • As especificações descritas estão sujeitas a alteração sem aviso prévio. • El diseño y las especificaciones están sujetos a cambios sin previo aviso.





# ACCESSORIES • ACCESSOIRES

## SUPPLIED ACCESSORIES • ACCESSOIRES FOURNIS

These accessories are provided to help you use or set-up your CD-I Player.

*Ces accessoires sont fournis pour vous permettre d'utiliser ou d'installer votre lecteur de CD-I.*

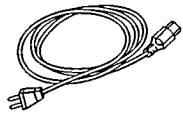

AC Cord  
Cordon  
d'alimentation

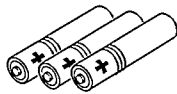

Three Batteries  
Trois piles R6



Euroconnector\*  
Cable  
Cable  
péritélévision

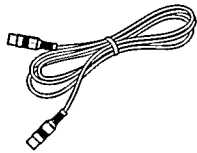

Antenna Cable\*  
(RF coaxial cable)  
Cable d'antenne  
(Cable RF)



"Thumbpad"  
Remote Control  
Handset  
Télécommande à  
manette

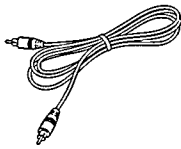

Digital out Cable  
Cable dig. out

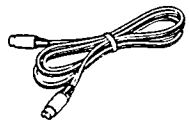

Y/C (S-Video)\*  
Cable  
Cable Y/C  
(S-Video)

## OPTIONAL ACCESSORIES • ACCESSOIRES EN OPTION

Maximize your pleasure with state-of-the-art accessories designed specifically for your CD-I Player.

The optional accessories shown here may be purchased from your supplier.

*Augmentez votre plaisir grâce aux accessoires d'avant-garde spécialement conçus pour votre lecteur CD-I.*

*Les accessoires en option présentés ici peuvent être acquis auprès de votre revendeur.*

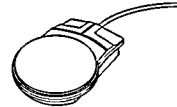

CD-I Mouse  
Souris CD-I  
22ER9011



Roller Controller  
Boule de  
commande  
22ER9012

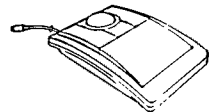

CD-I Trackball  
Trackball pour CD-I  
22ER9013

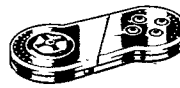

Touchpad  
Manette de jeux  
22ER9017



Gamepad  
Clavier de jeux  
22ER9021

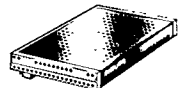

Digital Video  
Cartridge  
Digital Vidéo  
Cartridge  
22ER9956

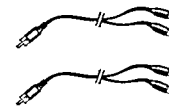

Audio Stereo  
Splitter  
Doubleur pour  
Audio Stereo  
22ER9209

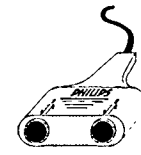

I/O Port Splitter for  
2 devices  
Doubleur pour  
dispositif de  
pointage pour 2  
commandes

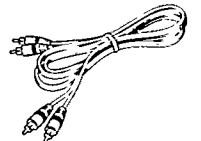

Audio L-R Cable  
Double cable  
audio stereo  
SBA2135A01

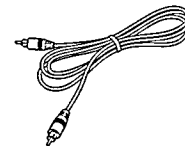

Video (CVBS)  
Cable  
Cable vidéo  
(CVBS)  
SBV1127A01

type no. of product • Numéro de série du produit  
CDI 220

Date of purchase • Date d'achat • Kaufdatum • Koopdatum • Fecha de compra •  
Data da compra • Data di acquisto • Købsdato • Kjøpedato • Inköpsdato • Ostopaivä •  
Ημερομηνία αγοράς

day • Jour month • Mois year • Année 19

\* available on some player versions only \* disponible uniquement sur certains modèles de lecteurs \* disponible únicamente en determinadas versiones de reproductor \* slechts op enkele versies aanwezig \* nicht für alle Player-Modelle lieferbar \* disponibile solo su alcune versioni di lettore \* apenas disponível nalgunas versões

The products and services described herein are not necessarily available in all countries.

Due to continuous product improvements this document is subject to change without notice

Dealer's name, address and signature • Nom, adresse et signature du revendeur • Name, Anschrift und Unterschrift des Händlers • Naam, adres en handtekening van de handelaar • Nombre, dirección y firma del distribuidor • Nome, indirizzo e firma del fornitore • Nome, morada e assinatura do vendedor • Forhandlere navn, adresse og underskrift • Återförsäljarens namn, adress och namnteckning • Myyjän nimi, osoite ja allekirjoitus • Όνομα/Επώνυμο Αντιπροσώπου