



PHILIPS



CDI 740

- (GB) User manual
- (F) Mode d'emploi
- (E) Manual del propietario
- (NL) Gebruiksaanwijzing
- (D) Bedienungsanleitung
- (I) Manuale d'uso
- (P) Manual de Utilização

IMPORTANT NOTE FOR USERS IN THE UK

This apparatus is fitted with an approved 13 Amp plug.
To change a fuse in this type of plug, proceed as follows:

1. Remove fuse cover and fuse.
2. Fix new fuse which should be a BS1362 5A, A.S.T.A. or BSI approved type.
3. Refit the fuse cover.

If the fitted plug is not suitable for your socket outlets, it should be cut off and an appropriate plug fitted in its place.

If the mains plug contains a fuse, this should have a value of 5A. If a plug without a fuse is used, the fuse at the distribution board should not be greater than 5A.

NOTE

The severed plug must be destroyed to avoid a possible shock hazard should it be inserted into a 13A socket.

How to connect a plug

The wires in the mains lead are coloured in accordance with the following code:

Blue - 'Neutral' ('N'); Brown - 'Live' ('L')

1. The Blue wire must be connected to the terminal which is marked with the letter 'N' or coloured Black.
2. The Brown wire must be connected to the terminal which is marked with the letter 'L' or coloured Red.
3. Do not connect either wires to the earth terminal in the plug which is marked by the letter 'E' or by the safety earth symbol or coloured green or green-and-yellow.

Before replacing the plug cover, make certain that the cord grip is clamped over the sheath of the lead - not simply over the two wires.

GB English.....page 4

Before requesting servicepage 15

English

F Françaispage 16

Avant de faire appel au service
apres-ventepage 27

Français

E Españolpágina 28

Antes de solicitar servicio técnico.....página 39

Español

NL Nederlands.....pagina 40

Problemen en storingenpagina 51

Nederlands

D Deutsch.....Seite 52

Bevor Sie den Kundendienst
rufen.....Seite 63

Deutsch

I Italiano.....pagina 64

Prima di rivolgersi al centro
assistenzapagina 75

Italiano

P Portuguêspag. 76

Antes de chamar a assistência técnica ..pag. 87

Português

For Customer Use:

Read carefully the information located at the bottom of your CD-i player and enter below the Serial N°.

Retain this information for future reference.

Model N°. CDI 740

Serial N°.

LASER SAFETY: This unit employs a laser. Only a qualified service person should remove the cover or attempt to service this device, due to possible eye injury.

NEVER MAKE OR CHANGE CONNECTIONS WITH THE POWER SWITCHED ON.



The CDI 740 is in conformity with the EMC directive and low-voltage directive.

**CLASS 1
LASER PRODUCT**

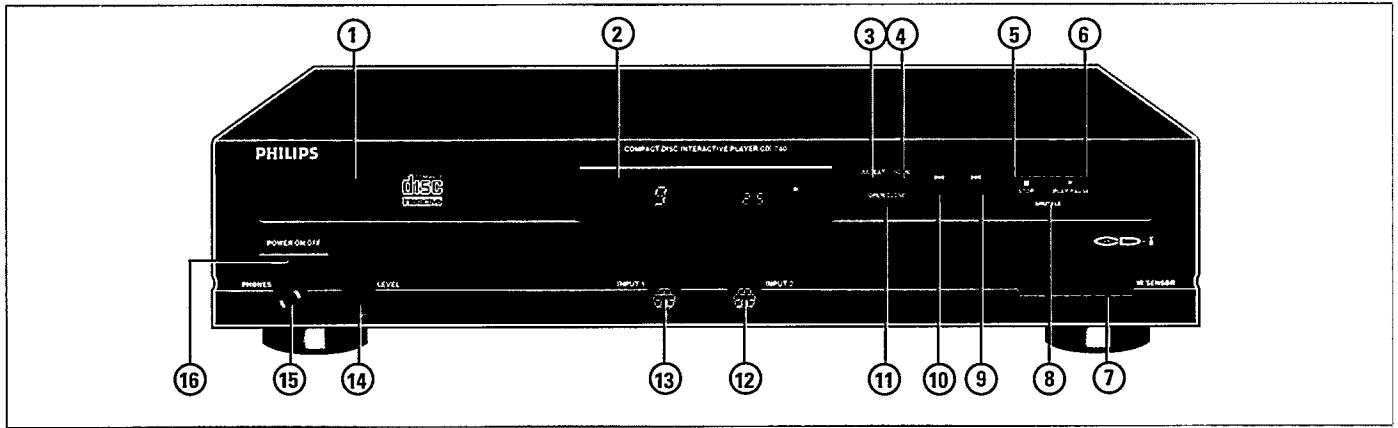

INTRODUCTION

Nous sommes heureux de vous présenter l'un des produits les plus innovateurs actuellement disponibles : le compact disque interactif. Sa facilité d'utilisation vous surprendra ! Une fois le lecteur correctement connecté à votre téléviseur, il vous suffit de pointer et cliquer pour partir à la découverte du nouveau monde fascinant du compact disque interactif.

Votre lecteur de CD-i peut également lire des disques compacts audio et les pistes audio des CD-ROM.

Il peut de surcroît lire les types de disque suivants : Photo CD, CD-i Ready, CD Bridge, CD Extra et CD Graphics (CD+G).

Lorsque le circuit Digital Vidéo est mis en place, il peut également lire des disques interactifs Digital Vidéo, y compris des films, vidéo musicales, jeux vidéo haute puissance ainsi que disques Vidéo CD.

Une grande variété d'accessoires disponibles en option augmente sa flexibilité. Renseignez-vous auprès de votre revendeur.

Nous sommes persuadés que vous serez conquis par ce produit étonnamment facile à manipuler et à la fascination unique.

Les types de disques convenant pour ce lecteur CD-i présentent un ou plusieurs de ces logotypes :



MISE EN PLACE

- Placez le lecteur sur une surface plane et rigide.
- Veillez à ce que le lecteur soit éloigné de toute source de chaleur et du soleil direct.
- Si vous placez l'appareil dans un meuble, laissez un espace libre de 2 à 3 cm tout autour de l'appareil pour permettre une bonne ventilation.

FAÇADE DU LECTEUR

- 1 Plateau de chargement du disque.
- 2 Afficheur.
- 3 Touche de répétition*.
- 4 Touche de balayage*.
- 5 Touche d'arrêt**.
- 6 Touche de lecture.
- 7 Récepteur de télécommande infrarouge.
- 8 Touche de lecture aléatoire.
- 9 Plaque suivante/recherche en avant**.
- 10 Plaque précédente/recherche en arrière**.
- 11 Touche ouverture/fermeture.
- 12 Entrée 2: Branchement pour dispositif de pointage.
- 13 Entrée 1: Branchement pour dispositif de pointage.
- 14 Commande de volume du casque.
- 15 Prise pour casque.
- 16 Touche de mise sous tension/veille.

* Fonctionne uniquement avec les CD audio.

** Fonctionne uniquement avec les CD audio et les Vidéo-CD.

AFFICHEUR

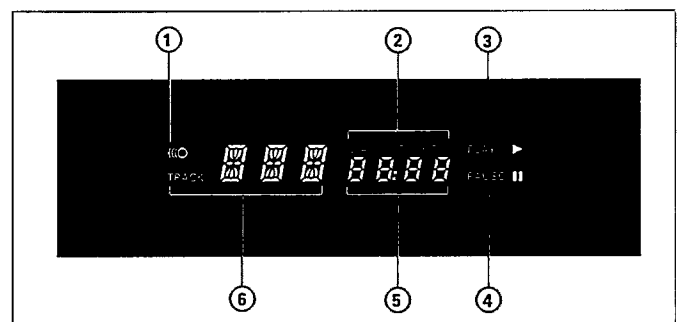

- 1 Témoin de télécommande.
- 2 Temps écoulé ou restant (CD-Audio).
- 3 Lecture du disque.
- 4 Témoin de pause (CD-Audio).
- 5 Durée écoulée ou restante totale (CD-Audio).
- 6 Numéro de page (CD-Audio).

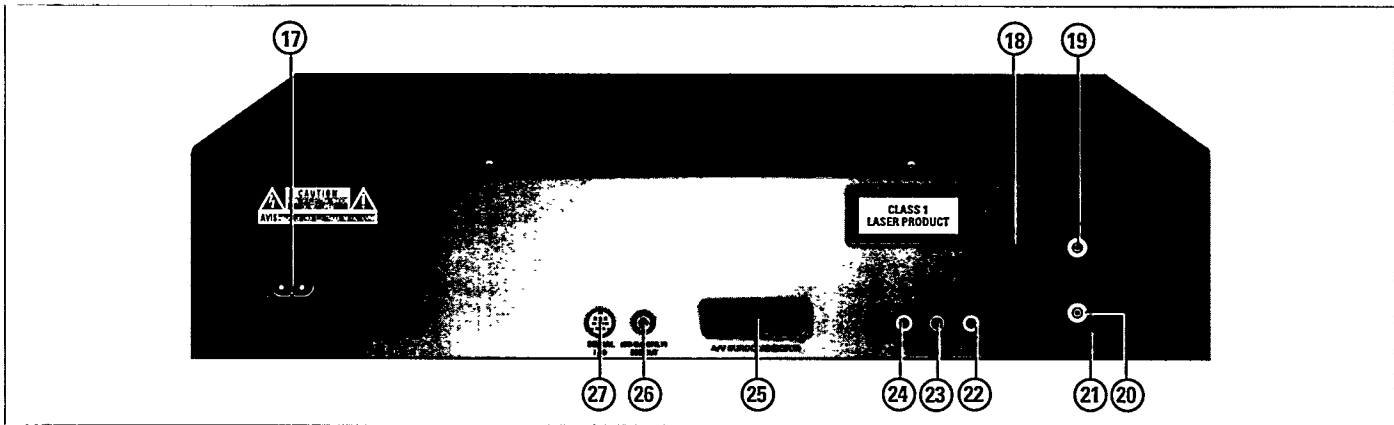

ARRIERE DU LECTEUR

- | | |
|---------------------------------|---|
| 17 ~ MAINS: | Connecteur d'alimentation. |
| 18 CH36(30-39): | Sélecteur de canal*. |
| 19 Out to TV: | Sortie TV*. |
| 20 IN FROM ANT: | Entrée pour antenne*. |
| 21 DC OUT +5V/50mA: | +5V/sortie audio (pour modulateur RF en option)*. |
| 22 (CVBS) VIDEO OUT: | Sortie Vidéo (CVBS). |
| 23 AUDIO L: | Sortie Audio L (gauche). |
| 24 AUDIO R: | Sortie audio R (droite). |
| 25 A/V EUROCONNECTOR: | A/V Péri-télévision. |
| 26 DIG OUT (CD-DA ONLY): | Connecteur de sortie numérique. |
| 27 SERIAL I/O: | Port E/S de série. |

* Disponible sur certains modèles de lecteur uniquement.

TELECOMMANDE

- 1 Touche d'arrêt*.
- 2 Touche de programmation*.
- 3 Touche de répétition*.
- 4 Touche d'action 1.
- 5 Manette.
- 6 Plage précédente**.
- 7 Touche de lecture/pause**.
- 8 Emetteur infrarouge.
- 9 Plage suivante**.
- 10 Touche d'action 2*.
- 11 Touche de lecture aléatoire*.
- 12 Touche de survol du contenu du disque*.
- 13 Touche CD-i/TV*.
- 14 Touche disque précédent (Sans fonction pour le CDI 740).
- 15 Touche de volume croissant.
- 16 Touche de volume décroissant.
- 17 Touche disque suivant (Sans fonction pour le CDI 740).
- 18 Veille (Sans fonction pour le CDI 740).
- 19 Volet coulissant.

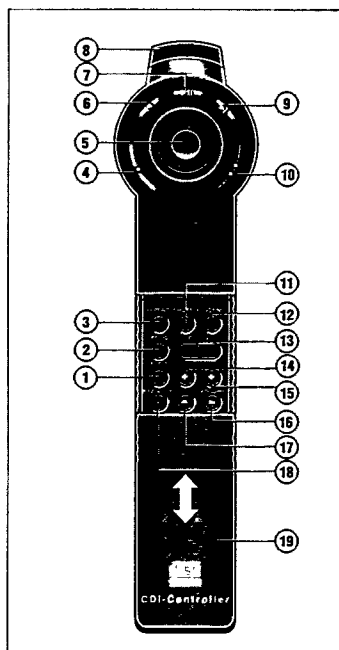

* Fonctionne uniquement avec les CD audio.

** Fonctionne uniquement avec les CD audio et les Vidéo-CD.

Selon la version du lecteur de CD-i et la possibilité de branchement sur le téléviseur, sélectionnez l'une des connexions

suivantes (1a, 1b ou 1c) avant de brancher le courant (2). La connexion 1A procure la meilleure qualité d'image.

Français

1A. CABLE PERITELEVISION A/V / CINCH

- Branchez les connecteurs correspondants sur le A/V Péritélévision.

REMARQUE

- Reportez-vous au mode d'emploi de votre téléviseur pour sélectionner la source correcte.

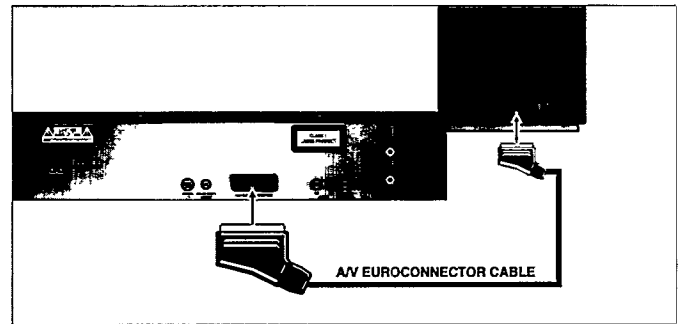

1B. CONNEXIONS D'ANTENNE

Disponibles sur certains modèles de lecteur uniquement.

- Branchez le lecteur sur l'entrée d'antenne du téléviseur, à l'aide du câble coaxial RF.
- Votre lecteur de CD-i envoie les images et le son à votre téléviseur sur le numéro de canal indiqué à l'arrière (18). Sélectionnez par conséquent le même canal sur votre téléviseur.
- Vous pouvez éviter les interférences locales avec d'autres émetteurs TV en accordant le sélecteur de canaux du lecteur de CD-i (18) sur un autre canal. Dans ce cas, réglez le téléviseur sur le canal sélectionné.
- Lorsque le lecteur de CD-i est hors tension, le signal d'antenne (provenant d'une antenne TV externe, de la connexion du câble ou du magnétoscope) ne sera pas transmis au téléviseur. Si vous désirez regarder la télévision lorsque le lecteur de CD-i est hors tension, vous devrez utiliser une antenne avec boîtier de commutation. Prenez contact avec le fournisseur local pour cet article.

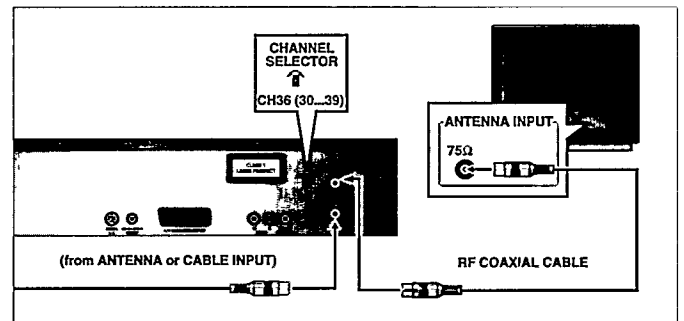

REMARQUE

- Le son transmis à votre téléviseur, par la sortie RF est uniquement *mono*.
- Reportez-vous au mode d'emploi de votre téléviseur pour connaître les procédures de sélection.

1C. CONNEXION À UN TÉLÉVISEUR AVEC UNE PRISE VIDÉO (CVBS)

- Raccordez les connecteurs correspondants par un câble vidéo approprié ou câble CVBS.
- Comme ce câble vidéo ou CVBS ne connecte pas l'audio, il faudra procéder à un branchement séparé de l'audio (avec le câble audio fourni).

REMARQUE

- Reportez-vous au mode d'emploi de votre téléviseur pour sélectionner la source correcte.

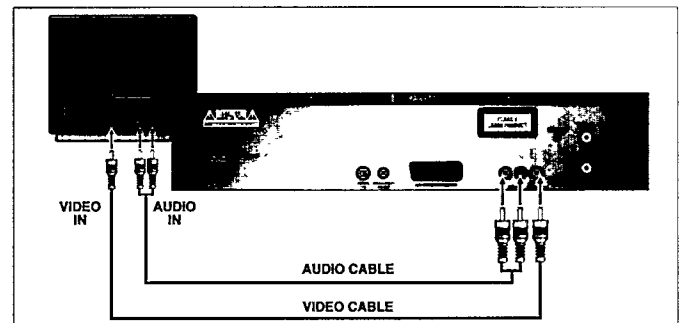

2. MISE SOUS TENSION

- Branchez le connecteur correspondant du cordon CA (courant alternatif) fourni sur la prise CA (17).
- Insérez l'autre extrémité du cordon dans la prise CA.

ATTENTION

NE PROCEDEZ A AUCUN BRANCHEMENT NI MODIFICATION DE BRANCHEMENTS LORSQUE L'APPAREIL EST SOUS TENSION.

SEULE UNE PERSONNE QUALIFIEE DU SERVICE APRES-VENTE PEUT DEMONTER LE COUVERCLE DE PROTECTION POUR PROCEDER A LA REPARATION DE CET APPAREIL.

L'UTILISATION DE COMMANDES, DE RÉGLAGES OU L'EXÉCUTION DE PROCÉDURES DIVERGEANT DES SPÉCIFICATIONS CI-APRES PEUVENT PROVOQUER UNE EXPOSITION DANGEREUSE AUX RAYONNEMENTS OU UNE SITUATION N'OFFRANT PLUS LES GARANTIES DE SÉCURITÉ.

LE LECTEUR S'ADAPTE AUTOMATIQUEMENT A LA TENSION SECTEUR LOCALE.

LORSQUE LE LECTEUR EST EN POSITION "OFF" (HORS TENSION), IL CONTINUE DE CONSOMMER DE L'ÉNERGIE. SI VOUS DESIREZ DEBRANCHER VOTRE LECTEUR DU SECTEUR, VOUS DEVEZ DECONNECTER LA PRISE SECTEUR.

1. CONNEXIONS AUDIO

- Vous pouvez connecter les sorties audio du lecteur (23,24) à l'entrée de votre système HIFI en utilisant le Câble audio fourni.

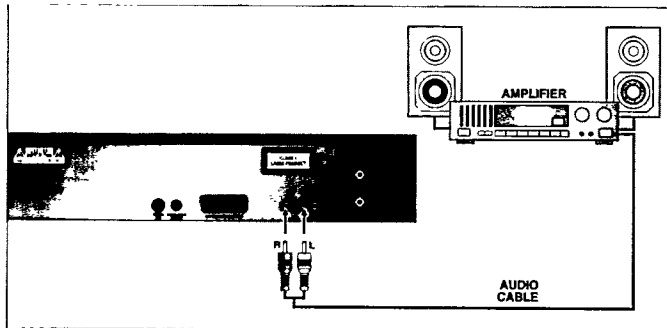

ATTENTION
NE CONNECTEZ PAS LA SORTIE AUDIO DU LECTEUR (23,24) À L'ENTRÉE PHONO (TOURNE-DISQUES) DE VOTRE CHAÎNE HI-FI.

Français

2. CONNEXION SORTIE NUMERIQUE

Cette sortie numérique est uniquement activée dans le cas de disques audio.

Cette sortie fournit un signal numérique et ne peut donc être raccordée qu'à une entrée appropriée.

ATTENTION

NE RACCORDEZ JAMAIS CETTE PRISE À UNE ENTRÉE NON NUMÉRIQUE D'UN AMPLIFICATEUR, COMME PAR EXEMPLE AUX, CD, TAPE, PHONO, ETC.!

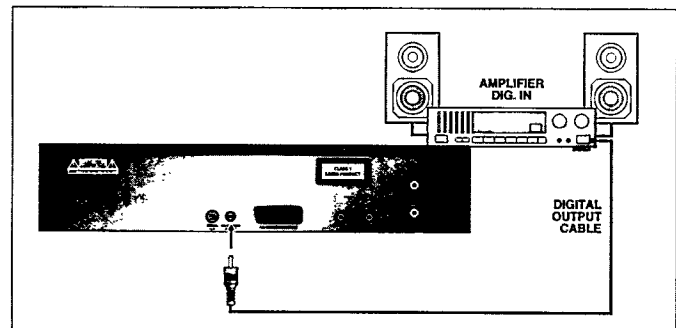

3. AUTRES POSSIBILITES DE CONNEXION

Si toutes les entrées de votre téléviseur mentionnées ci-dessus sont utilisées par un autre appareil et vous empêchent donc de libérer l'une d'elles, procédez de la façon suivante :

Il se peut que votre magnétoscope ait une entrée vidéo (CVBS) libre (avec audio correspondante).

Dans ce cas, connectez à la fois l'audio et la vidéo à votre magnétoscope. Veuillez consulter le mode d'emploi du magnétoscope au chapitre consacré à cette entrée.

DISPOSITIF DE POINTAGE

PRECAUTIONS

Français

Vous avez besoin d'un dispositif de pointage pour faire fonctionner votre lecteur CD-i. Pour les dispositifs de pointage autres que celui fourni avec l'appareil, veuillez consulter votre revendeur.

ATTENTION

NE PROCEDEZ A AUCUN CHANGEMENT NI MODIFICATION DE BRANCHEMENTS LORSQUE L'APPAREIL EST SOUS TENSION.

Les dispositifs de pointage sont des instruments de précision sensibles. Manipulez-les avec soin en gardant à l'esprit les précautions suivantes :

- Evitez de les laisser tomber ou de les cogner.
- Ne les utilisez pas dans des endroits sujets à des températures extrêmes, à l'humidité, à la poussière ou aux vibrations.

TELECOMMANDE INFRAROUGE

Mise en place des piles dans la télécommande

- Faites coulisser le couvercle du compartiment à pile.
- Introduisez trois piles de type "AA" (R6 ou SUM3) comme indiqué à l'intérieur du compartiment.
- Remettez le couvercle en place.

ATTENTION

NE MELANGEZ PAS PILES ANCIENNES ET PILES NEUVES. NE MELANGEZ PAS NON PLUS DIFFERENTS TYPES DE PILES (STANDARD, ALCALINES, ETC.).

REMARQUE

- Pour économiser les piles, la télécommande se met automatiquement hors circuit une minute environ après qu'une touche ait été enfoncée. Elle est automatiquement réactivée par une pression sur une touche quelconque.

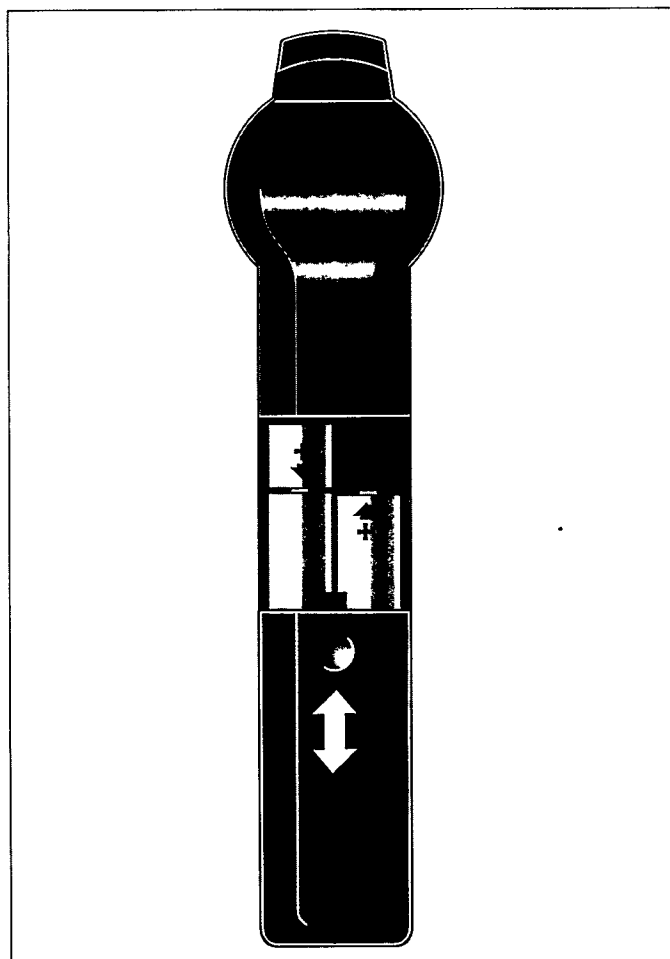

Fonctionnement interactif de la télécommande

Utilisez la télécommande pour sélectionner les fonctions affichées sur l'écran du téléviseur.

- Pointez la télécommande en direction de votre lecteur de CD-i
- Déplacez le curseur dans la direction désirée en appuyant dans cette direction sur la manette.
- La vitesse de déplacement du curseur dépend de la pression sur la touche.
- Cliquez sur l'une des touches d'action.
- La fonction sélectionnée par la technique du "pointez et cliquez" est affichée en surbrillance pour confirmer la sélection.

REMARQUE

- Pour pointer et cliquer sur quelqu'écran que ce soit figurant dans le présent manuel, vous pouvez utiliser n'importe quelle touche d'action.
- La forme du curseur dépend du programme lu, mais en aucun cas ne modifie la fonction demandée.

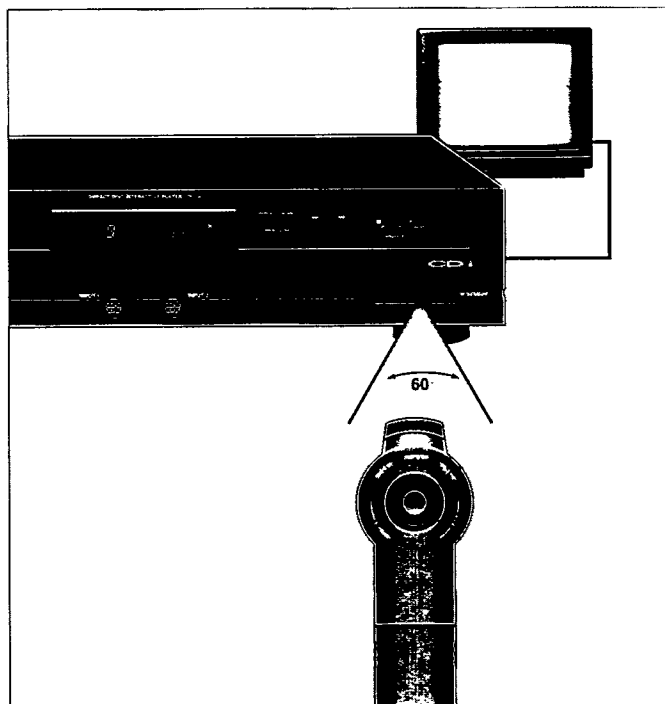

CONTRÔLEUR CD-i

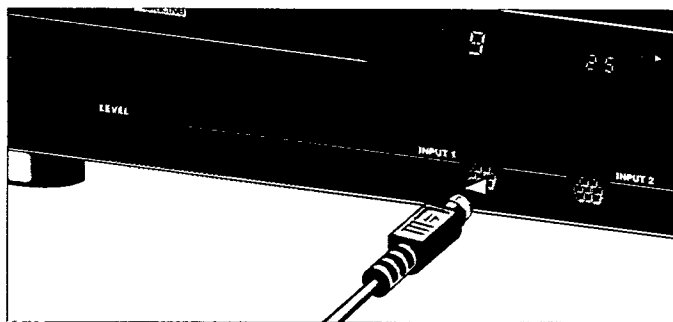

Pour certaines applications, d'autres types de périphériques de pointage, de claviers ou de contrôleurs peuvent être requis. Ces contrôleurs pour CD-i peuvent être branchés par le biais de l'entrée 1 (13) et 2 (12) situées en façade du lecteur. Les dispositifs de pointage en option sont: Boule de commande, trackball, souris, clavier de jeux (consultez la page d'accessoires à la fin du présent manuel). Pour de plus amples informations à ce sujet, veuillez vous adresser à votre organisation Philips nationale.

- Appuyez sur la touche (16) ON/OFF pour mettre le lecteur hors circuit.
 - Enfichez la fiche mâle du contrôleur CD-i dans le connecteur d'entrée (12,13). Introduisez la fiche avec la flèche sur le dessus.
 - Mettez le lecteur en circuit.
 - Déplacez le curseur dans la direction désirée.
 - Cliquez sur l'une des touches d'action.
- La fonction sélectionnée par le biais de la technique "pointez et cliquez" est affichée en surbrillance pour confirmer la sélection.

REMARQUE

- Pour "pointer et cliquer" sur n'importe quel écran présenté dans ce manuel, vous pouvez utiliser l'une des deux touches d'action du dispositif de pointage.
- La forme du curseur varie en fonction du programme sélectionné mais il en aucun cas ne modifie la fonction demandée.
- Les dispositifs de pointage sont des instruments de précision sensibles. Manipulez-les avec soin, en gardant à l'esprit les précautions suivantes:
 - Evitez de les laisser tomber ou de les cogner.
 - Ne les utilisez pas dans des endroits sujets à des températures extrêmes, à l'humidité, à la poussière ou aux vibrations.
 - Ne tenez jamais le dispositif de pointage par son câble.
 - Ne tirez jamais le dispositif de pointage par son câble pour le débrancher du lecteur.
 - Lorsqu'un seul dispositif de pointage est utilisé, le connecter de préférence à l'entrée 1 afin d'éviter des problèmes avec la télécommande.

ATTENTION

NE PROCÉDEZ À AUCUN BRANCHEMENT NI MODIFICATION DE BRANCHEMENT LORSQUE L'APPAREIL EST SOUS TENSION.

UTILISATION DU LECTEUR DE CD-i

MISE "EN" OU "HORS" CIRCUIT

Français

Mise sous tension:

- Appuyez sur la touche **(16)** ON/OFF pour mettre le lecteur en circuit.
 - Mettez le téléviseur (et la chaîne HiFi en cas d'utilisation) en circuit.
 - Sélectionnez l'entrée sur le téléviseur (et sur la chaîne Hi-Fi si elle est utilisée) sur laquelle est branché le lecteur de CD-i.
- Sur le téléviseur apparaît l'écran d'accueil du lecteur. Cet écran est doté des symboles de fonction de systèmes suivants pour vous guider et vous assister:

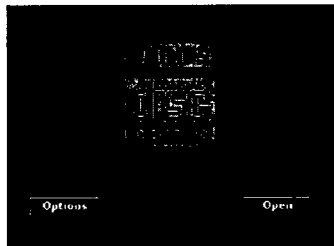

Open/Close:

Pour ouvrir ou fermer le tiroir à disque.

Options:

Voir: "ECRANS D'OPTIONS".

Pour obtenir "ECRANS D'OPTIONS" cliquez sur "Options". Pour sortir d'"Ecrans d'options", cliquez sur "Exit".

Mise hors tension:

- Appuyez sur la touche **(16)** ON/OFF pour mettre le lecteur hors circuit.
- Mettez le téléviseur (et la chaîne HiFi en cas d'utilisation) hors circuit.

ECRANS D'OPTIONS

1.General Options

Pour modifier les réglages généraux du lecteur:

Auto play

Après la mise en circuit du lecteur, la lecture commencera automatiquement lorsqu'un disque sera mis en place et le tiroir fermé.

Volume

Sélection du réglage du volume par défaut du lecteur.

16 : 9 screen display

Sélection d'une reproduction sur écran 16:9 si le lecteur est relié à un téléviseur doté d'un écran 16:9.

Digital Scan

Cette option permet d'utiliser une sortie vidéo adaptée pour des téléviseurs dotés de fonction de "Balayage numérique" (Le nom de cette fonction peut varier d'une marque de téléviseurs à l'autre).

'Digital Scan' ON:

- Le lecteur est optimisé pour les téléviseurs à balayage numérique afin de reproduire la meilleure qualité d'image qui soit.

'Digital Scan' OFF:

- Le lecteur est à présent réglé pour générer la meilleure qualité d'image pour des téléviseurs qui ne sont pas dotés de la fonction de balayage numérique.

REMARQUE

- Lorsque le mode de neutralisation est utilisé avec les téléviseurs dotés de balayage numérique, il peut en résulter une image floue, due à la double action de la fonction de balayage numérique du lecteur de CD-i et du téléviseur.
- Veuillez vous reporter également au mode d'emploi de votre téléviseur.

Positioning Video

Si le lecteur est connecté au téléviseur par le biais du câble pour prise Péri-télévision A/V (prise Péri-télévision bleue sur téléviseur; signal RVB), la position vidéo réelle sur l'écran du téléviseur dépend de ce dernier. Activez la touche de positionnement ← ou → afin de centrer de manière optimale l'image sur l'écran du téléviseur.

2.CD Audio Options

Pour présélectionner vos réglages préférés lors de la lecture de CD Audio :

Auto shuffle

Après la mise en circuit du lecteur, les plages du CD sont automatiquement lues dans un ordre aléatoire.

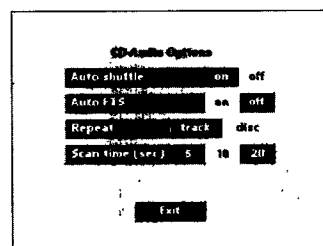
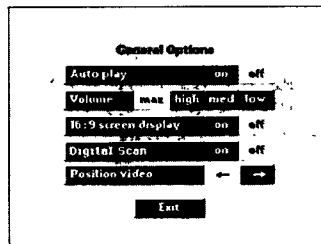

Auto FTS (Favourite Track Selection)

Après la mise en circuit du lecteur, le programme FTS du CD est lu automatiquement.

Repeat

Lorsque la fonction Repeat est activée, la lecture d'un disque audio entier ou d'une seule plage reprend.

Scan time

Lorsque la fonction scan est activée, sélectionnez la durée désirée du survol de chaque plage audio (5, 10 ou 20 secondes).

3.Time and date Options

Pour changer les réglages de l'heure et de la date du lecteur:

Time/Date

Si l'heure ou la date affichée à l'écran sont inexactes, sélectionnez les flèches appropriées ▲ et ▼ pour régler les heures, minutes, jours, mois et année à tour de rôle, si nécessaire.

Time format

Sélection de l'affichage de l'heure par 24 ou 12 heures.

Date format

Sélectionnez d/m/y pour présenter la date dans l'ordre jour mois-année.

Sélectionnez m/d/y pour présenter la date dans l'ordre mois jour-année.

Display time/date

Sélectionnez l'affichage ou non de l'heure et de la date sur l'écran du téléviseur.

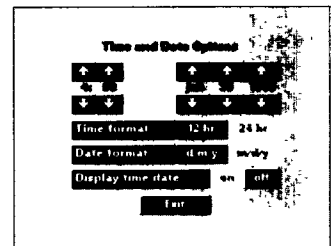

4.Storage Options

Pour se reporter aux résultats intermédiaires des titres CD-i et des programmes créés pour vos disques audio ou vos Photo CD. L'écran "Storage" indique les informations stockées en mémoire: titres, dates et pourcentage de mémoire utilisée.

En cliquant sur "Name", "Date", ou "Size" les informations sont triées conformément aux sélections.

- Utilisez les flèches de défilement pour vous déplacer vers le haut ou le bas de la liste.
- Pour effacer un élément d'information, cliquez sur son titre et cliquez ensuite sur "Delete". Si vous changez d'avis après avoir effacé, cliquez sur "Undo".

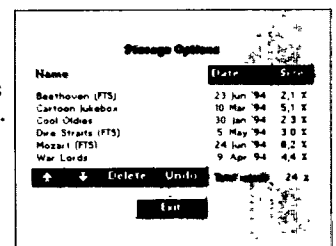

GENERALITES

Commande des touches:

Pour commander la lecture, vous pouvez vous servir des touches de l'un des appareils suivants :

- la façade du lecteur de CD-i.
- la télécommande.
- la fonction d'affichage sur écran présentée sur l'écran du téléviseur.

Les touches ont la même fonction sur tous ces appareils.

Volume:

- Pendant la lecture d'un disque, ajustez le volume au niveau désiré, de préférence sur le téléviseur ou l'amplificateur Hifi.
- Vous pouvez aussi utiliser les touches de volume en sens croissant (up)/décroissant (down) **(15)/(16)** de la télécommande, mais, pour chaque disque, le niveau de départ sera toujours celui réglé sur les écrans d'options "general". Un niveau satisfaisant doit donc d'abord être ajusté sur le téléviseur ou l'amplificateur Hifi.

MISE EN PLACE ET RETRAIT DU DISQUE

Mise en place

- Pointez et cliquez sur "Open" (vous pouvez aussi appuyer sur la touche **(11)** OPEN/CLOSE du lecteur) pour ouvrir le tiroir à disque **(1)**.
 - Enlevez le disque de son boîtier et placez-le dans le tiroir, face imprimée sur le dessus.
 - Pointez et cliquez sur "Close" (vous pouvez aussi appuyer sur la touche **(11)** OPEN/CLOSE du lecteur ou appuyer légèrement sur le devant du tiroir) pour fermer le tiroir.
- Le menu sur l'écran du téléviseur change en fonction du type de disque mis en place.

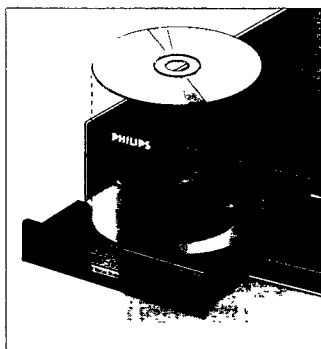

Retrait

- Pointez et cliquez sur "Open" (vous pouvez aussi appuyer sur la touche **(11)** OPEN/CLOSE) pour ouvrir le tiroir à disque.
- L'écran d'accueil du lecteur réapparaît sur le téléviseur
- Sortez le disque du tiroir et replacez-le dans son boîtier.
- Pointez et cliquez sur "Close" (vous pouvez aussi appuyer sur la touche **(11)** OPEN/CLOSE du lecteur ou appuyer légèrement sur le devant du tiroir) pour fermer le tiroir, avec ou sans disque.

REMARQUE

- Vous pouvez retirer le disque à tout moment en appuyant sur la touche **(11)** OPEN/CLOSE.
- Le retrait d'un disque CD-i alors qu'un programme CD-i est en cours de lecture mettra fin à celui-ci de façon abrupte. Des repères ou résultats intermédiaires, s'ils ont été employés par le programme CD-i, ne pourront donc pas être mis à jour.

ATTENTION

NE METTEZ PAS PLUS D'UN DISQUE A LA FOIS DANS LE LECTEUR DE CD-i.

LECTURE D'UN CD-i

La lecture d'un CD-i dépend de l'option "lecture automatique" ("Autoplay") (se reporter au point Ecrans d'options). Le réglage d'usine est par défaut "OFF" (hors circuit).

1. Si la lecture automatique "Autoplay" est sur OFF (hors circuit)
Après la mise en place du disque, l'écran d'accueil du CD-i apparaît sur le téléviseur. Pour lancer le programme CD-i, sélectionnez le symbole "Play" sur l'écran et cliquez.

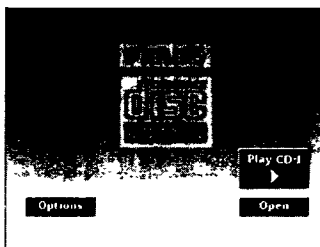

2. Si la lecture automatique "Autoplay" est sur ON (en circuit):
Après la mise en place du disque, le programme CD-i est automatiquement lancé.
- Cette procédure s'applique de la même manière à tous les disques standard.

L'écran d'ouverture du programme CD-i apparaît à présent sur le téléviseur.

A partir de ce moment, l'interactivité se fait entre vous et le programme. Vous pouvez à tout instant mettre fin à la lecture en sélectionnant la fonction STOP ou EXIT proposée par le programme CD-i.

ATTENTION

NE LAISSEZ JAMAIS UNE IMAGE FIXE TROP LONGTEMPS SUR L'ECRAN, CAR L'ECRAN POURRAIT ETRE DETERIORE. DANS CE CAS, METTEZ LE LECTEUR HORS CIRCUIT OU RETIREZ LE DISQUE.

LECTURE DE DISQUES

LECTURE D'UN DISQUE COMPACT AUDIO

Français

IA A l'aide des touches situées en façade de l'appareil et sur la télécommande infrarouge

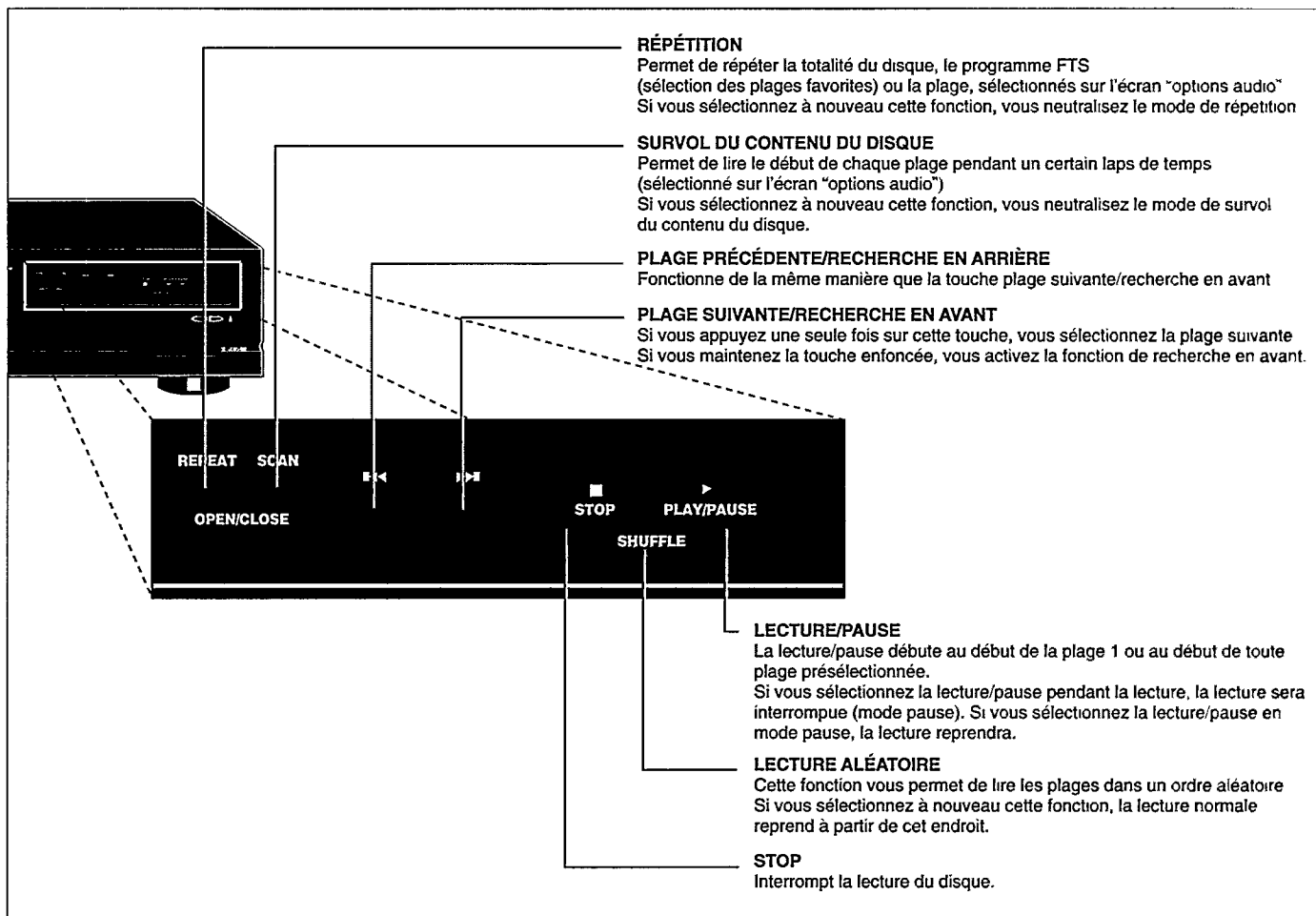

Touche de programmation sur la télécommande

Vous permet de faire la liste des plages dans l'ordre que vous souhaitez.

Pour constituer un programme:

Appuyez sur PROGRAM afin de sélectionner le mode de programmation .

1. Sélectionnez votre plage préférée en appuyant sur la touche plage suivante/précédente.
2. Sélectionnez PROGRAM pour confirmer cette plage.
3. Répétez les étapes 1 et 2 jusqu'à ce que la sélection des plages soit terminée.
4. Sélectionnez la lecture.

Ce programme peut être effacé après avoir appuyé sur la touche STOP en mode d'arrêt ou après avoir appuyé deux fois sur la touche STOP en mode de lecture.

REMARQUE

- Ce programme ne sera pas sauvegardé automatiquement.
- Ce programme peut être sauvegardé et/ou édité par le biais de l'écran CD-Audio du téléviseur.

REMARQUE

- Les touches lecture/pause, stop, plage suivante/précédente tant en façade de l'appareil que sur la télécommande, fonctionnent également pour les Vidéo-CD.

LECTURE D'UN DISQUE COMPACT AUDIO

1B. Utilisation de l'écran audio

- Après la mise en place du disque, l'écran "CD-Audio" apparaît sur le téléviseur.

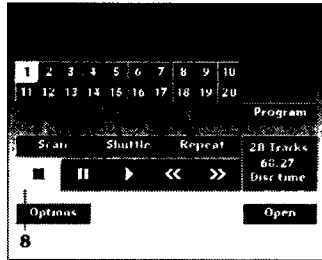

1. BARRE D'INDICATION DE LECTURE:

- Elle indique le nombre total de plages (jusqu'à 30). Vous pouvez pointer et cliquer pour sélectionner n'importe quelle plage. Pour les disques comportant plus de 30 plages, les flèches de défilement vers la droite > et vers la gauche < servent au déplacement dans la liste de plages.
- 2. PROGRAM:** Vous permet de programmer une liste de plages appelée "Sélection de plages favorites" (FTS). Lorsque vous sélectionnez PROGRAM, la barre de plages FTS ainsi que le symbole FTS apparaîtront.
- 3. FTS:** Vous permet la lecture des sélections de plages favorites. Ce symbole apparaît uniquement si une sélection de plages favorites a été créée pour le disque mis en place dans le lecteur.
- 4. SCAN:** Vous permet d'écouter le début de chaque plage figurant dans la barre de lecture. Vous pouvez régler le temps de survol sur 5, 10 ou 20 secondes dans l'écran d'options (voir page 21).
- 5. SHUFFLE:** Vous permet de lire dans un ordre aléatoire les plages indiquées dans la barre de lecture.
- 6. REPEAT:** Vous permet de répéter la lecture soit d'une plage, soit d'un disque entier. Vous pouvez changer le mode de répétition dans l'écran d'options (voir page 21).
- 7. FENETRE TRACK/TIME :**
- en mode STOP, cette fenêtre indique le nombre total de plages ainsi que la durée totale de lecture. Lorsque vous cliquez sur cette fenêtre (7), la durée de la plage sélectionnée est affichée.
 - Dans les modes PLAY et PAUSE, la fenêtre indique le numéro de plage et soit la durée écoulée, soit la durée de lecture restante de la plage. Pour passer de la durée écoulée à la durée restante, pointez et cliquez sur la durée présentée dans la fenêtre.
- 8.** Toutes les fonctions de commande de lecture du disque sont montrées à l'écran et peuvent être sélectionnées si désiré en pointant et cliquant avec le dispositif de pointage. L'utilisation des fonctions fait l'objet d'une brève explication dans le tableau ci-après.

REMARQUE

- Si les fonctions auto SHUFFLE ou auto FTS ont été sélectionnées sur l'écran "CD Audio", ces fonctions seront automatiquement sollicitées.
- Si un programme FTS a été composé à partir du disque mis en place, l'indication CD-FTS clignote sur l'afficheur.

OPERATION TOUCHE A SELECTIONNER

Début de lecture **PLAY ▶**

la lecture commence par le début de la plage 1 ou par tout autre numéro de plage présélectionné. Si une plage est déjà en cours de lecture, la lecture reprendra au début.

Sélection d'une plage

NUMÉRO DE PLAGE

si le disque comporte plus de 30 plages, utilisez les flèches de défilement gauche < et droite > pour vous déplacer sur les numéros de plage désirés.

Arrêt momentané

PAUSE II

pour interrompre momentanément la lecture.

Fin de l'arrêt momentané

PAUSE II or PLAY ▶

la lecture reprend exactement à l'endroit où l'arrêt momentané a été demandé.

Recherche avant

FORWARD ▶▶

recherche en sens avant à travers le disque.

Recherche arrière

REVERSE ◀◀

recherche en sens arrière à travers le disque.

Arrêt de lecture **STOP ■**

pour arrêter la lecture. Si la lecture reprend, elle commence par la première page.

Survol du disque

SCAN

pour procéder à la lecture successive du début de chaque plage du disque.

Fin du survol

SCAN

la lecture normale reprend à partir de ce point.

Lecture aléatoire

SHUFFLE

l'ordre aléatoire de lecture apparaît dans la barre d'indication de plage.

Fin de lecture aléatoire

SHUFFLE

la lecture normale reprend à partir de ce point.

Répétition

REPEAT

pour la répétition de tout le disque (ou programme FTS) ou de la plage en cours de lecture suivant la sélection dans l'écran d'options.

Lecture FTS

FTS

uniquement disponible lorsqu'un programme FTS a déjà été composé à partir du disque dans le lecteur.

Fin de lecture FTS

FTS

la lecture normale reprend à partir de ce point.

Programme FTS

PROGRAM

- Pointez sur les plages requises dans la barre d'indication de plage et cliquez pour enregistrer la plage dans la barre d'indication FTS.

- Pour effacer une plage non désirée, pointez sur celle-ci dans la barre d'indication de plage FTS et cliquez sur une des touches de sélection.

- Pour effacer tout un programme FTS, pointez sur la première plage dans la barre d'indication de plage FTS et cliquez sur une des touches de sélection jusqu'à ce que toutes les plages disparaissent.

Mémorisation FTS

SAVE FTS

l'écran clavier remplace l'écran CD-Audio. Reportez-vous au chapitre "CREATION DE TITRE FTS" page 26.

LECTURE DE DISQUES

LECTURE DE DISQUE COMPACT AUDIO

2. Création de titres FTS

- Sur l'écran "CD-Audio" (voir page 25), pointez et cliquez sur la touche Program, puis pointez et cliquez sur la touche "Save FTS".
- L'écran "CD-Audio" se transformera en écran clavier.
- Sélectionnez à tour de rôle chaque caractère du titre en utilisant la touche "shift" pour passer des majuscules aux minuscules et la touche "space" pour séparer les mots.

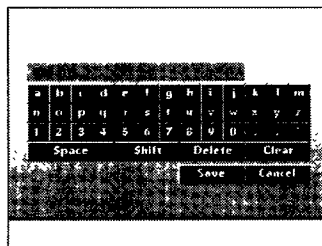

- La touche "delete" efface le dernier caractère sélectionné.
- La touche "clear" efface le titre complet (ou une partie seulement).
- La touche "cancel" revient à l'écran "CD-Audio" sans procéder à la sauvegarde du titre.

- La touche "OK" sauvegarde le titre et revient à l'écran "CD-Audio".

- Après avoir créé une sélection favorite d'un disque, vous pouvez la doter d'un titre d'environ 30 caractères (suivant la largeur des caractères) à l'aide de l'écran clavier.
- Le titre apparaît alors dans l'écran "CD-Audio" chaque fois que le disque est mis en place.

LECTURE DE DISQUE COMPACT AUDIO

3. CD graphics

- Lors de la lecture d'un disque compact audio avec graphiques, l'écran CD Graphics apparaît automatiquement.
- Pour faire apparaître/disparaître la barre de menu cliquez sur la touche d'action hors de la joue de celle-ci.
- Vous pouvez sélectionner un autre numéro de plage en cliquant sur "Track" ou sur la flèche voisine.
- Suivant le disque, d'autres numéros de canaux peuvent vous donner d'autres informations, comme les paroles dans une langue différente.
- Reportez-vous aux inscriptions fournies avec le disque pour connaître ses fonctions.
- Pour la lecture audio seulement, cliquez sur le symbole "Audio".

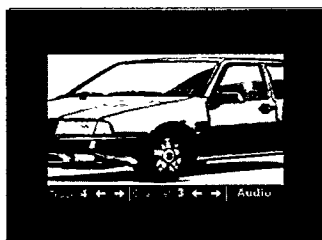



ATTENTION
NE LAISSEZ JAMAIS UNE IMAGE FIXE TROP LONGTEMPS SUR L'ECRAN, CAR L'ECRAN POURRAIT ETRE DETERIORE. DANS CE CAS, METTEZ LE LECTEUR HORS CIRCUIT OU RETIREZ LE DISQUE.

LECTURE D'UN PHOTO CD

- Après mise en place du disque, l'écran d'accueil apparaît sur le téléviseur.
- Pour lancer le programme Photo CD, sélectionnez le symbole "Play CD-i" sur l'écran ; vous pouvez également appuyer sur la touche (6) PLAY du lecteur ou la touche (7) de la télécommande.
- L'écran d'ouverture du programme Photo CD apparaît à présent sur le téléviseur.
- Dans le bas de l'écran apparaît une barre de menu avec les symboles ci-après.



- Sélectionnez le symbole .
- L'écran "Options" apparaît à présent.
- Pour sélectionner une langue, cliquez sur l'une des 2 cases: drapeau ou nom du pays.
- La sélection précédente sera automatiquement remplacée.

- Sélectionnez le symbole  (Return) de cet écran pour revenir à l'écran d'ouverture Photo CD.



- Sélectionnez le symbole  (Information), l'écran INFORMATION apparaît, expliquant les fonctions des boutons de commande de la barre de menu dans la langue sélectionnée.
- A partir de ce moment, l'interactivité est totale entre vous et le programme.

ATTENTION
NE LAISSEZ JAMAIS UNE IMAGE FIXE TROP LONGTEMPS SUR L'ECRAN, CAR L'ECRAN POURRAIT ETRE DETERIORE. DANS CE CAS METTEZ LE LECTEUR HORS CIRCUIT OU RETIREZ LE DISQUE.

AVANT DE FAIRE APPEL AU SERVICE APRES-VENTE

En cas de difficultés d'utilisation, veuillez tout d'abord consulter cette liste de points à vérifier.

Il se peut qu'une chose simple vous ait échappé. N'essayez en aucun cas de réparer vous-même le système.

Observez le(s) symptôme(s) spécifique(s) qui se manifeste(nt) sur votre lecteur de CD-i.

Ensuite seulement effectuez les opérations proposées comme remède à ce(s) symptôme(s) spécifique(s).

SYMPTÔME

REMÈDE

- Pas d'afficheur** • Vérifiez que la touche marche/arrêt (16) est bien placée sur marche (on)
- Vérifiez que les deux extrémités du câble d'alimentation sont connectées correctement.
 - Vérifiez qu'il y a bien du courant à la prise secteur en y branchant un autre appareil.

- Pas d'image**..... • Vérifiez que le téléviseur est bien en circuit.
- Sélectionnez le même canal ou entrée sur le téléviseur et sur le lecteur.
 - Contrôlez le branchement vidéo.

- Image déformée** • Vérifiez que le disque ne porte pas de traces de doigts et nettoyez-le avec un chiffon doux en partant du centre vers l'extérieur. (apparaissant normalement à droite, au bas de l'écran) n'est pas affiché.
- Mettez le lecteur hors tension et ensuite à nouveau sous tension, tout en maintenant enfoncée la touche STOP (5) pendant au moins 5 secondes.

- Le tiroir ne peut être ouvert** • Dans ce cas, "TRAY LOCKED" (tiroir verrouillé) apparaîtra dans la partie inférieure centrale des écrans du CD-i sur le téléviseur. L'icône ouvert

- Le disque ne peut être lu** • Assurez-vous que l'étiquette du disque est orientée vers le haut.
- Si l'écran ne change pas. Nettoyez le disque.
 - Vérifiez un éventuel défaut du disque en essayant avec un autre disque.

- Pas de son**..... • Vérifiez les branchements audio.
- Si vous utilisez un amplificateur HiFi, essayez une autre source sonore.

- Son déformé dans l'amplificateur Hifi** • Vérifiez que les branchements audio ne sont pas effectués sur l'entrée Phono de l'amplificateur.

- Pas de retour à l'écran d'accueil après retrait du disque**..... • Reinitialiser à zéro en éteignant le lecteur puis remettez-le en marche.
- Vérifiez si le programme CD-i nécessite le chargement d'un autre disque.

SYMPTÔME

REMÈDE

- Le lecteur ne peut être commandé à distance**..... • Orientez la télécommande directement vers le capteur du lecteur (7).
- Évitez tout obstacle pouvant interférer avec le trajet du signal.
 - Vérifiez ou changez les piles.
 - Vérifiez qu'aucun dispositif de pointage n'est connecté à l'entrée 2.

- Le lecteur ne peut être commandé à distance**..... • Vérifiez la connexion du contrôleur CD-i.
- Mettez le lecteur hors tension et ensuite à nouveau sous tension.

Nettoyage des disques

Il est possible que des problèmes surviennent lorsque le disque introduit dans le lecteur de CD-i est sale.

Certaines applications de CD-i afficheront automatiquement le message "dirty disc" (=disque sale). Afin d'éviter ce type de problèmes, nettoyez régulièrement vos disques, de la manière suivante:

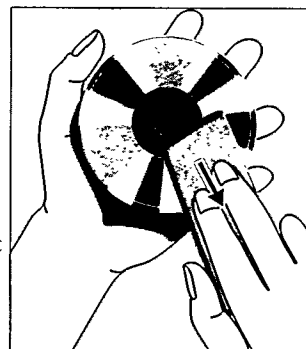

- Lorsqu'un disque devient sale, nettoyez-le à l'aide d'un chiffon en le frottant du centre vers la périphérie.
- N'utilisez pas de produits dissolvants comme l'essence, les diluants, les produits de nettoyage disponibles dans le commerce ou une bombe antistatique prévue pour les disques analogiques.

NOTES

SPECIFICATIONS

System • Système • Sistema • System • Sistema • Sistema
 CD-Interactive
 CD-Interactif

Usable discs • Disques utilisables • Discos utilizables • Discos Utilizable • Te
 gebruiken discs • Verwendbare discs • Dischi usabili

CD-i	CD EXTRA
CD-DA	CD GRAPHICS
PHOTO-CD	VIDEO CD
CD-i READY	
CD BRIDGE	

Power requirement • Alimentation • Alimentación • Alimentación
 Voedingsspanning • Netzanschluss • Alimentazione

Europe: 100V-240V AC	50/60Hz
UK: 100V-240V AC	50/60Hz

Power consumption • Consommation • Consume de corriente • Opgenomen
 vermogen • Leistungsaufnahme • Consumo di corrente • Consumo de Corriente
 PLAY 20W approx
 POWER OFF 1,3W approx

Operating temperature • Temperature de fonctionnement

Temperatura de operacion • Bedrijfstemperatuur
 Betriebstemperatur • Temperatura di funzionamento • Temperatura de fun-
 cionamiento
 41°F to 95°F
 5°C to 35°C

Relative humidity • Humidité relative • Humedad relative
 Relatieve vochtigheid • Relative Feuchtigkeit • Umidità relativa • Humedad
 relativa

5% to 95% (no condensation)
 5% à 95% (sans condensation)

Weight • Poids • Peso • Gewicht • Gewicht • Peso • Peso
 3,55 kg approx

Dimensions (w x h x d) • Dimensions (l x h x p)
 Dimensiones (a x a x p) • Afmetingen (b x h x d)
 Abmessungen (B x H x T) • Dimensioni (l x h x p) • Dimensiones (anch. x alt.
 x prof.)

435 mm x 105 mm x 285 mm
 17 1/8" x 4.13" x 11.25"

CONNECTIONS • BRANCHEMENTS • CONEXIONES • AANSLUITINGEN •
 ANSCHLÜSSE • COLLEGAMENTI • LIGAÇÕES

DC OUT connector (rear)* • Connecteur DC OUT (arrière)* • Salida de c.c.
 (DC OUT) (panel posterior)* • DC OUT (achterzijde)* • DC-OUT-Anschluss
 (Rückseite)* • Connettore DC OUT (sul retro)* • Conector DC OUT (atrás)*

for optional external RF mod.
 socket for 2.5 mm stereo jack
 tip +5V / 50mA
 ring Audio mono out
 shield GND

* available on some player versions only * disponible uniquement sur certains
 modèles de lecteurs * disponible únicamente en determinadas versiones de re-
 productora * slechts op enkele versies aanwezig * nicht für alle Player-Modelle lief-
 erbar * disponibile solo su alcune versioni di lettore * apenas disponível nalgunas
 versões

Digital out (rear) • Sortie numérique (arrière) • Salida digital (panel posterior)
 • Digitale uitgang (achterzijde) • Digitaler Ausgang (Rückseite) • Uscita digit-
 ale (sul retro) • Saída digital (atrás)

0,5 Vpp into 75 ohm
 RCA pin cinch socket

serial I/O (rear) • E/S série (arrière) • Entrada/salida en serie (panel posterior)
 • Serielle I/O (achterzijde) • Serieller E/A (Rückseite) • I/O seriale (sul retro) •
 E/S em série (atrás)

(1 ports) 8-pin mini-DIN
 (1 entrées) mini-DIN 8 broches

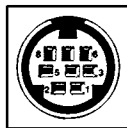

pin Broche	signal Signal	I/O E/S
1	nc	-
2	rx	I/E
3	tx	O/S
4	nc	-
5	ground / Masse	-
6	cts	I/E
7	rts	O/S
8	+5V (100 mA max)	

Serial communication at 9600 baud • Communication série à 9600 bauds •
 Comunicación en serie a 9.600 baudios • Serielle communicatie-aansluiting
 (9600 baud) • Serielle Kommunikation mit 9600 Baud • Comunicazione seriale a
 9600 baud • Comunicação em série a 9600 baud

Pointing device input 1 and input 2 (front) • Entrée 1 et entrée 2 pour dis-
 positif de pointage (avant) • Entradas 1 y 2 del dispositivo de mando (panel
 frontal) • Ingang 1 en 2 voor aanwijsapparaten (voorzijde) • Zeigegerät-
 Eingang 1 und Eingang 2 (Frontseite) • Ingresso 1 e Ingresso 2 del puntatore
 (sul pannello anteriore) • Entrada 1 e 2 do dispositivo apontador (à frente)

(2 ports) 8-pin mini-DIN for CD-i pointing devices
 (2 entrées) mini-DIN 8 broches

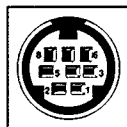

mini-DIN input 1 • Entrée 1 mini-DIN • Entrada 1, conector
 miniDIN • mini-DIN-ingang 1 • Mini-DIN-Eingang 1 •
 Ingresso 1 mini-DIN • Entrada 1 mini-DIN

pin Broche	signal Signal	I/O E/S
1	n.c.	-
2	rx	I
3	tx	-
4	n.c.	-
5	gnd	-
6	n.c.	-
7	rts	O
8	+5V (100 mA max)	O
levels	TTL	

mini-DIN input 2 • Entrée 2 mini-DIN • Entrada 2, conector
 miniDIN • mini-DIN-ingang 2 • Mini-DIN-Eingang 2 •
 Ingresso 2 mini-DIN • Entrada 2 mini-DIN

pin Broche	signal Signal	I/O E/S
1	n.c.	-
2	rx	I
3	n.c.	O
4	n.c.	-
5	gnd	-
6	n.c.	-
7	rts	O
8	+5V (100 mA max)	O
levels	TTL	

Note: Pointing device speed of 1200 baud is supported.
 Remarque: Vitesse de transmission jusqu' à 1200 baud. • Nota: Se admite un dis-
 positivo de puntero de 1200 baudios de velocidad. • Opmerking: Voor de
 aanwijsapparaten is een snelheid van 1200 baud mogelijk. • Hinweis: Die
 Geschwindigkeit der Zeigevorrichtung von 1200 Baud wird unterstützt. • Nota:
 Tollera la velocità dell'accessorio di comando di 1200 baud. • Nota: Velocidad
 del dispositivo de apunta admitida: 1200 baudios.

SPECIFICATIONS

Audio out • Sortie audio • Salida de audio • Audio-uitgang • Audio-Ausgang • Uscita audio • Saída de áudio

2 V_{RMS}
2 channel individual RCA pin cinch sockets
2 V_{eff}
2 prises cinch (une par canal)

Video out (PAL) • Sortie vidéo • Salida de vídeo • Video-uitgang • Video-Ausgang • Uscita video • Saída de vídeo

1 V_{pp} (75 Ohm load, sync neg) RCA cinch socket
1 V_{c-c} (charge 75 Ohm, sync. nég.) Prise cinch

A/V Euroconnector • A/V Péri-télévision • A/V Euroconector • A/V Euroconnector • A/V Euro-Anschluß • A/V Euroconnector • Euroconector A/V

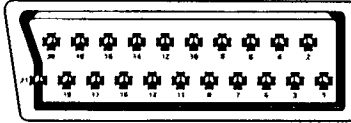

pin Broche	signal Signal
1	audio R / audio R (droite) 1,8 V _{RMS}
2	nc / non connecté
3	audio L / audio L (gauche) 1,8 V _{RMS}
4	audio ground / masse audio
5	blue ground / masse bleu
6	nc / non connecté
7	blue / bleu (0,7V _{pp} into 75ohm*)
8	function switching 0V=asp.ratio 4:3 from antenna +4V=asp.ratio 16:9 from AV conn. +10V=asp.ratio 4:3 from AV conn. commutation fonction (0=Antenna 1A=Péri-télévision A/V avec ratio 16:9; 1B=Péri-télévision A/V avec ratio 4:3)
9	green ground / masse vert
10	nc / non connecté
11	green / vert (0,7V _{pp} into 75ohm*)
12	nc / non connecté
13	red ground / masse rouge
14	nc / non connecté
15	red / rouge (0,7V _{pp} into 75ohm*)
16	fast switching (RGB/CVBS) (2,5dc into 75ohm) commutation rapide (RVB/CVBS)
17	CVBS ground / masse CVBS (PAL)
18	fast switching (ground) commutation rapide (masse)
19	CVBS/RGB sync / CVBS (1V _{pp} into 75ohm*) / RVB sync.
20	nc / non connecté
21	shield / blindage

* for 100% white

Headphone • Casque • Auriculares • Hoofdtelefoon • Kopfhörer • Cuffie • Auscultador

Socket for 6.3 mm stereo jack
8-2000 ohm
30mw @ 32 ohm

RF-Modulator* • Modulateur H.F.* • Modulador RF (radiofrecuencia)* • HF-modulator* • HF-Modulator* • Modulateur RF* • Modulador-RF*

- Channel selector CCIR: CH 30-39
CCIR: CH 30-39
Preset: CH 36
Preset: CH 36

- Out to TV 75 Ohm (IEC-M connector)
75 Ohm (IEC-M connecteur)
73 dB μ V (CD-i to TV)
73 dB μ V (CD-i TV)

Note: CD-i-off = no antenna loopthrough

- In from antenna 75 Ohm (IEC-F connector)
75 Ohm (IEC-F connecteur)

- Booster gain = 2dB (ant. in to out to TV)
= 2dB (Entrée pour antenne à sortie TV)

* available on some player versions only * disponible uniquement sur certains modèles de lecteurs * disponible únicamente en determinadas versiones de reproductor * slechts op enkele versies aanwezig * nicht für alle Player-Modelle lieferbar * disponibile solo su alcune versioni di lettore * apenas disponível nalgunas versões

Designs and specifications are subject to change without notice. • La conception et les spécifications de ce produit sont sujet à modifications sans avis préalable. • Los diseños y las especificaciones están sujetos a cambios sin previo aviso. • Concepten en specificaties kunnen gewijzigd worden zonder voorafgaande verittigingen • Änderungen von Ausführung und technischen Daten vorbehalten • I disegni e le specifiche tecniche sono soggette a modifiche senza preavviso. • As especificações descritas estão sujeitas a alteração sem aviso prévio. • El diseño y las especificaciones están sujetos a cambios sin previo aviso.

ACCESSORIES • ACCESSOIRES

SUPPLIED ACCESSORIES • ACCESSOIRES FOURNIS

These accessories are provided to help you use or set-up your CD-i Player.

Ces accessoires sont fournis pour vous permettre d'utiliser ou d'installer votre lecteur de CD-i.

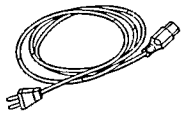

AC Cord
Cordon d'alimentation

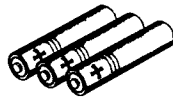

Three Batteries
Trois piles R6



A/V Euroconnector^{*}
Cable
Cable péritélévision

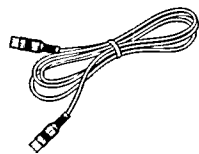

Antenna Cable^{*}
(RF coaxial cable)
Cable d'antenne
(Cable RF)



"Thumbpad"
Remote Control
Handset
Télécommande à manette

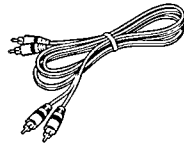

Audio L-R Cable
Double cable
audio stereo
SBA2135A01

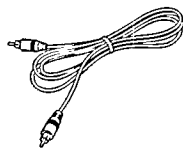

Digital out Cable
Cable dig. out

OPTIONAL ACCESSORIES • ACCESSOIRES EN OPTION

Maximize your pleasure with state-of-the-art accessories designed specifically for your CD-i Player.

The optional accessories shown here may be purchased from your supplier.

Augmentez votre plaisir grâce aux accessoires d'avant-garde spécialement conçus pour votre lecteur CD-i.

Les accessoires en option présentés ici peuvent être acquis auprès de votre revendeur.



Gamepad
Clavier de jeux
22ER9021



Roller Controller
Boule de commande
22ER9012



CD-i Trackball
Trackball pour CD-i
22ER9013



CD-i Mouse
Souris CD-i
22ER9011

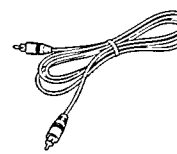

Video (CVBS)
Cable
Cable vidéo
(CVBS)
SBV1127A01



Audio Stereo
Splitter
Doubleur pour
Audio Stereo
22ER9209

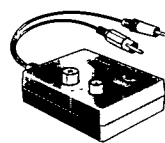

RF Modulator
Modulateur RF
22ER9071

^{*} available on some player versions only • disponible uniquement sur certains modèles de lecteurs • disponible únicamente en determinadas versiones de reproductor • slechts op enkele versies aanwezig • nicht für alle Player-Modelle lieferbar • disponibile solo su alcune versioni di lettore • apenas disponível nas algumas versões

type no. of product • Numéro de série du produit
CDI 740

Date of purchase • Date d'achat • Kaufdatum • Koopdatum • Fecha de compra • Data da compra • Data di acquisto • Købsdato • Kjøpedato • Inköpsdato • Ostopäivä • Ημερομηνία αγοράς

day • Jour month • Mois year • Année 19

The products and services described herein are not necessarily available in all countries.

Due to continuous product improvements this document is subject to change without notice



Dealer's name, address and signature • Nom, adresse et signature du revendeur • Name, Anschrift und Unterschrift des Händlers • Naam, adres en handtekening van de handelaar • Nombre, dirección y firma del distribuidor • Nome, indirizzo e firma del fornitore • Nome, morada e assinatura do vendedor • Forhandlerens navn, adresse og underskrift • Återforsäljarens namn, adress och namnteckning • Myyjän nimi, osoite ja allekirjoitus • Όνομα/Επώνυμο Αντιπροσώπου