

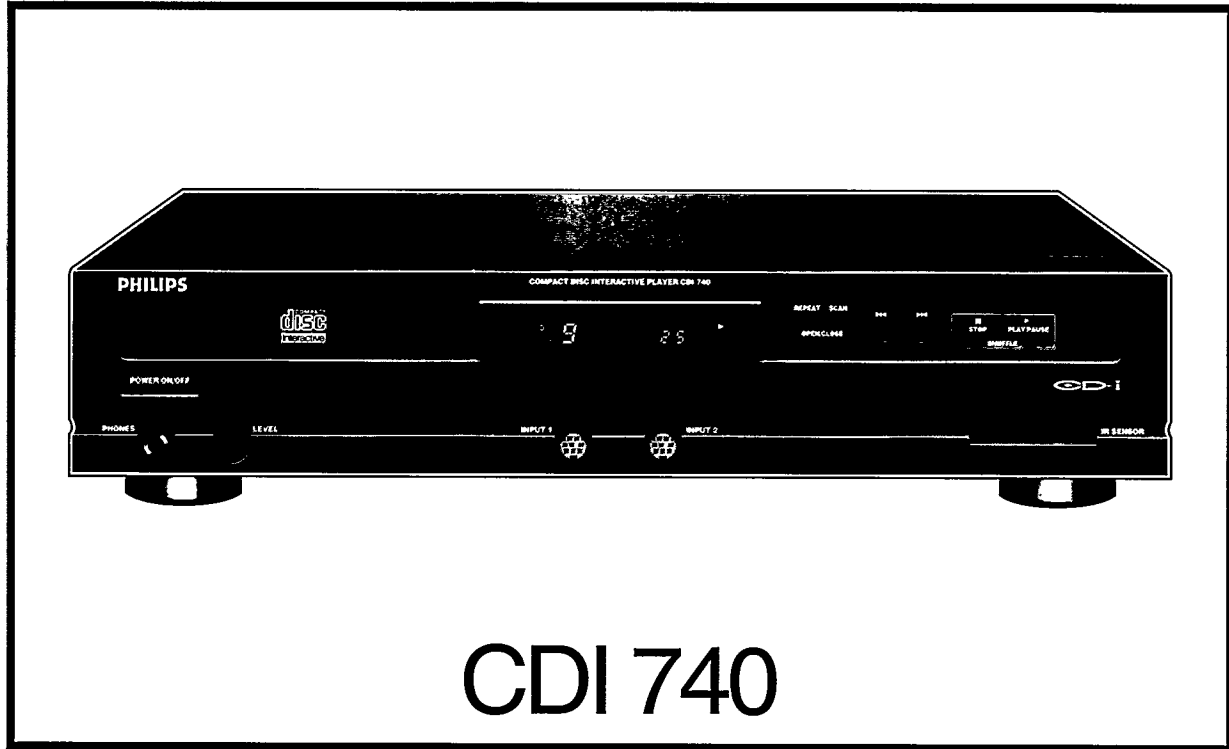

# PHILIPS



## CDI 740

- GB** User manual
- F** Mode d'emploi
- E** Manual del propietario
- NL** Gebruiksaanwijzing
- D** Bedienungsanleitung
- I** Manuale d'uso
- P** Manual de Utilização

### ***IMPORTANT NOTE FOR USERS IN THE UK***

This apparatus is fitted with an approved 13 Amp plug.  
To change a fuse in this type of plug, proceed as follows:

1. Remove fuse cover and fuse.
2. Fix new fuse which should be a BS1362 5A, A.S.T.A. or BSI approved type.
3. Refit the fuse cover.

If the fitted plug is not suitable for your socket outlets, it should be cut off and an appropriate plug fitted in its place.

If the mains plug contains a fuse, this should have a value of 5A. If a plug without a fuse is used, the fuse at the distribution board should not be greater than 5A.

#### ***NOTE***

The severed plug must be destroyed to avoid a possible shock hazard should it be inserted into a 13A socket.

#### **How to connect a plug**

The wires in the mains lead are coloured in accordance with the following code:

Blue - 'Neutral' ('N'); Brown - 'Live' ('L')

1. The Blue wire must be connected to the terminal which is marked with the letter 'N' or coloured Black.
2. The Brown wire must be connected to the terminal which is marked with the letter 'L' or coloured Red.
3. Do not connect either wires to the earth terminal in the plug which is marked by the letter 'E' or by the safety earth symbol or coloured green or green-and-yellow.

Before replacing the plug cover, make certain that the cord grip is clamped over the sheath of the lead - not simply over the two wires.

**(GB) English.....page 4**

Before requesting service .....page 15

English

**(F) Français .....page 16**

Avant de faire appel au service  
apres-vente .....page 27

Français

**(E) Español .....página 28**

Antes de solicitar servicio técnico.....página 39

Español

**(NL) Nederlands.....pagina 40**

Problemen en storingen .....pagina 51

Nederlands

**(D) Deutsch.....Seite 52**

Bevor Sie den Kundendienst  
rufen.....Seite 63

Deutsch

**(I) Italiano.....pagina 64**

Prima di rivolgersi al centro  
assistenza .....pagina 75

Italiano

**(P) Português .....pag. 76**

Antes de chamar a assistencia tecnica ..pag. 87

Português

**For Customer Use:**

Read carefully the information located at the bottom of your CD-i player and enter below the Serial N°.

Retain this information for future reference.

Model N°. CDI 740

Serial N°.

**LASER SAFETY:** This unit employs a laser. Only a qualified service person should remove the cover or attempt to service this device, due to possible eye injury.

**NEVER MAKE OR CHANGE CONNECTIONS WITH THE POWER SWITCHED ON.**



The CDI 740 is in conformity with the EMC directive and low-voltage directive.

**CLASS 1  
LASER PRODUCT**

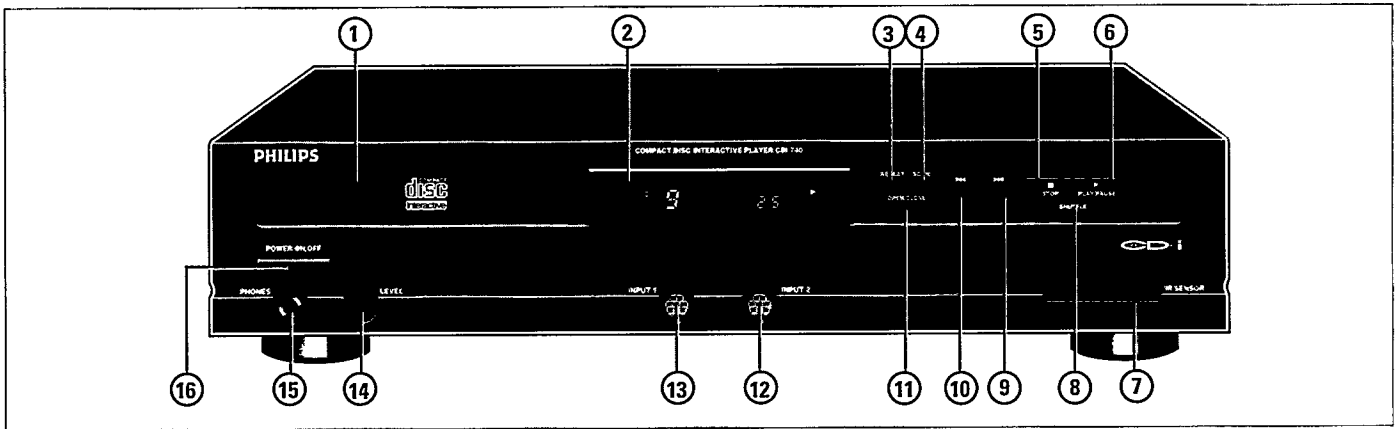

## INTRODUÇÃO

Temos o prazer de lhe apresentar um dos produtos mais inovadores actualmente disponíveis: o Disco Compacto Interactivo. Ficar  surpreendido com a sua facilidade! Uma vez correctamente ligado ao seu televisor, basta 'apontar com o cursor e dar um clique' para explorar o novo mundo intrigante do Disco Compacto Interactivo.

Al m de CD-i e de CD-DA (discos compactos de  udio), o seu leitor de CD-i reproduz igualmente os seguintes tipos de discos: Foto CD, CD-i Ready, CD Bridge, CD Extra e CD Gr ficos (CD+G).

Estando o Circuito de V deo Digital instalado, tamb m se podem executar t tulos de V deo Digital interactivo, incluindo filmes, v deos musicais e jogos de ac o de alta pot ncia, assim como CD de v deo.

Uma ampla variedade de acess rios opcionais refor a a sua flexibilidade. Contacte o seu fornecedor.

Estamos convictos de que ficar  surpreendido com a facilidade de utiliza o e fascinado com as suas caracter sticas  nicas.

Os tipos de disco executados neste leitor de CD-i t m um ou v rios destes log tipos na embalagem do disco:



## COLOCA O

- Coloque o leitor numa superf cie firme e plana.
- Afaste-o de fontes de calor e da luz directa do sol.
- Se o colocar num arm rio, deixe um espa o livre de 2 a 3 cm em toda a volta do aparelho para ventila o adequada.

## PAINEL FRONTAL DO LEITOR

- 1 Gaveta de carregamento do disco.
- 2 Visor.
- 3 Tecla de repeti o\*.
- 4 Tecla de varrimento\*\*.
- 5 Bot o de paragem\*\*.
- 6 Bot o de leitura.
- 7 Receptor de controlo remoto por infravermelhos.
- 8 Tecla de mistura.
- 9 Faixa seguinte/busca para a frente\*\*.
- 10 Faixa anterior/busca para tr s\*\*.
- 11 Bot o de abrir/fechar.
- 12 Entrada 2: Liga o para dispositivo apontador.
- 13 Entrada 1: Liga o para dispositivo apontador.
- 14 Controlo de volume dos auscultadores.
- 15 Tomada de auscultadores.
- 16 Interruptor de Ligar/Desligar.

\* S  para CD de  udio.

\*\* S  para CD de  udio e CD de v deo.

## VISOR

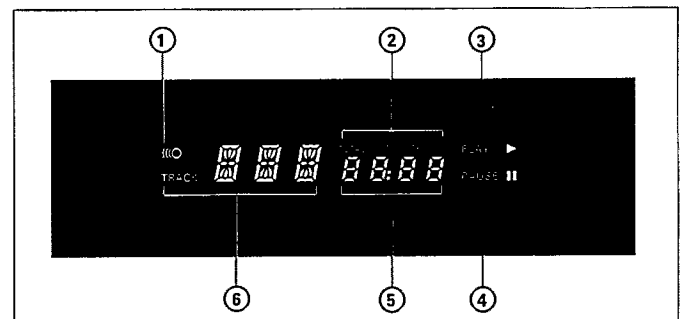

- 1 Controlo remoto activo (indicador a piscar).
- 2 Indicadores de tempo (CD- udio).
- 3 Disco a tocar.
- 4 Fun o de pausa do CD activa (CD- udio).
- 5 Tempo total, decorrido ou remanescente (CD- udio).
- 6 N mero da pista (CD- udio).

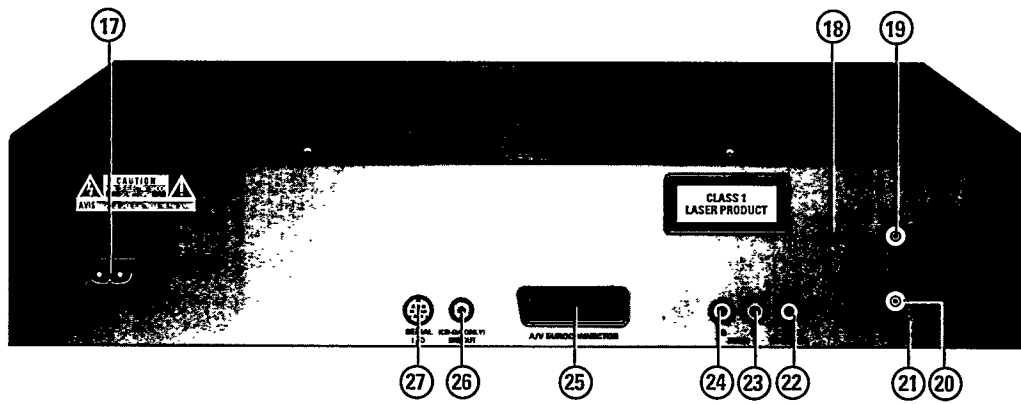

## RETAGUARDA DO LEITOR

- |                          |  |
|--------------------------|--|
| 17 ~ MAINS:              | Tomada de entrada de corrente AC (corrente alterna). |
| 18 CH36 (30-39):         | Selector de canal*.                                  |
| 19 Out to TV:            | Saída para TV*.                                      |
| 20 IN FROM ANT:          | Entrada de antena*.                                  |
| 21 DC OUT +5V/50mA:      | +5 saídas V/Audio (para modulador RF opcional)*.     |
| 22 (CVBS) VIDEO OUT:     | Saída de vídeo (CVBS).                               |
| 23 AUDIO L:              | Saída de áudio E.                                    |
| 24 AUDIO R:              | Saída de áudio D.                                    |
| 25 A/V EUROCONNECTOR:    | Euroconector A/V.                                    |
| 26 DIG OUT (CD-DA ONLY): | Conector de saída digital.                           |
| 27 SERIAL I/O:           | Porta série de E/S.                                  |

\* Unicamente disponível nalgumas versões do leitor.

## CONTROLO REMOTO

- 1 Botão de paragem\*\*.
- 2 Tecla Programação\*.
- 3 Tecla Repeat (Repetição)\*.
- 4 Botões de acção 1.
- 5 Manipulo.
- 6 Faixa anterior\*\*.
- 7 Tecla Play/Pause (Leitura/Pausa)\*\*.
- 8 Controlo remoto por infravermelhos..
- 9 Faixa seguinte\*\*.
- 10 Botão de acção 2.
- 11 Tecla Shuffle (Mistura)\*.
- 12 Tecla Scan (Varrimento)\*.
- 13 Botão de CD-i/TV\*.
- 14 Tecla para levantar o disco (Não funciona no CDI 740).
- 15 Botão de aumento do volume.
- 16 Botão de diminuição do volume.
- 17 Tecla para baixar o disco (Não funciona no CDI 740).
- 18 Espera (Standby) (Não funciona no CDI 740).
- 19 Tampa deslizante.

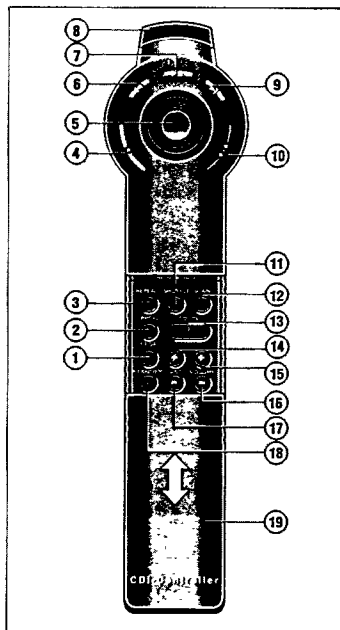

\* Só para CD de áudio.

\*\* Só para CD de áudio e CD de vídeo.

Em função da versão do leitor de CD-i e da disponibilidade de ligação ao televisor, escolha uma das seguintes ligações (1a, 1b

ou 1c) antes de ligar o aparelho à corrente (2). A ligação 1A dá-lhe uma imagem de melhor qualidade.

## 1A. EUROCONECTOR A/V

- Ligue as fichas correspondentes ao cabo apropriado.

### NOTA

- Refira-se às instruções do seu televisor para efectuar a selecção de fonte correcta.

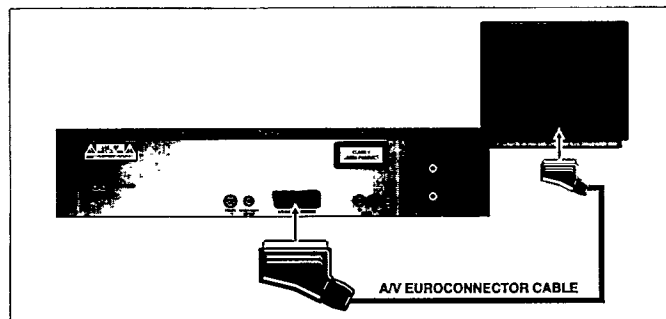

## 1B. LIGAÇÕES DE ANTENA

Só disponível nalgumas versões do leitor.

- Ligue o leitor à entrada de antena de TV com o cabo coaxial RF.
- O seu leitor de CD-i envia imagens e sons ao seu televisor no número de canal indicado na retaguarda (18). Por conseguinte, seleccione no televisor o mesmo canal.
- É possível evitar interferências locais com outras estações de TV mudando o selector de canal do CD-i (18) para um canal diferente. Neste caso, regule o televisor em função do canal seleccionado.
- Estando o CD-i desligado, o sinal de antena (proveniente de uma antena de TV externa, ligação por cabo ou sinal de antena do videogravador) não passará para o televisor. Se desejar ver televisão com o CD-i desligado, deverá utilizar uma caixa de distribuição de antenas. Contacte o seu fornecedor local a esse respeito.

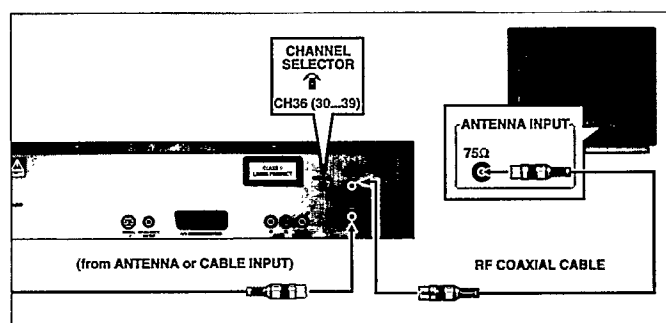

### NOTA

- O som enviado para o seu televisor através da saída RF é só mono.
- Consulte as instruções do seu televisor quanto ao processo de selecção.

## 1C. LIGAÇÃO A UM TELEVISOR COM UMA TOMADA DE VÍDEO (CVBS)

- Basta ligar as fichas correspondentes ao cabo de vídeo opcional (CVBS).
- Como este cabo de vídeo ou CVBS não liga o áudio, este tem de ser ligado separadamente (com o cabo de áudio fornecido)

### NOTA

- Refira-se às instruções do seu televisor para efectuar a selecção de fonte correcta.

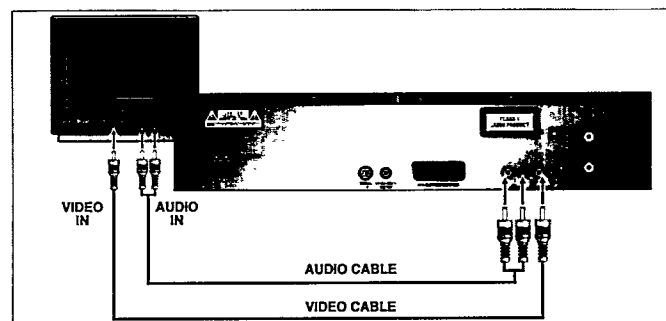

## 2. LIGAÇÃO À CORRENTE

- Ligue o conector correspondente ao cabo CA (corrente alterna) à tomada de CA (17).
- Introduza a outra ponta do cabo na tomada CA.

### ATENÇÃO

**NUNCA EFECTUE NEM MUDE AS LIGAÇÕES COM A CORRENTE LIGADA.**

**SÓ UMA PESSOA QUALIFICADA DEVERÁ RETIRAR A TAMPA OU TENTAR EFECTUAR A MANUTENÇÃO DESTA APARELHO.**

**A UTILIZAÇÃO DE COMANDOS, REGULAÇÕES OU A EXECUÇÃO DE PROCEDIMENTOS DIFERENTES DOS**

**ESPECIFICADOS AQUI PODE LEVAR À EXPOSIÇÃO A RADIAÇÕES PERIGOSAS OU A OUTRAS SITUAÇÕES INSEGURAS.**

**O LEITOR AJUSTA-SE AUTOMATICAMENTE À VOLTAGEM DE CORRENTE LOCAL.**

**MESMO ESTANDO DESLIGADO DA CORRENTE (OFF), O LEITOR CONTINUA A CONSUMIR ALGUMA ENERGIA. SE DESEJAR DESLIGÁ-LO COMPLETAMENTE DA CORRENTE, RETIRE A FICHA DA RESPECTIVA TOMADA.**

## 1. LIGAÇÕES DE AUDIO

- Se quiser, pode ligar a saída de áudio do leitor (23 e 24) à entrada do seu sistema HiFi com um cabo de áudio standard.

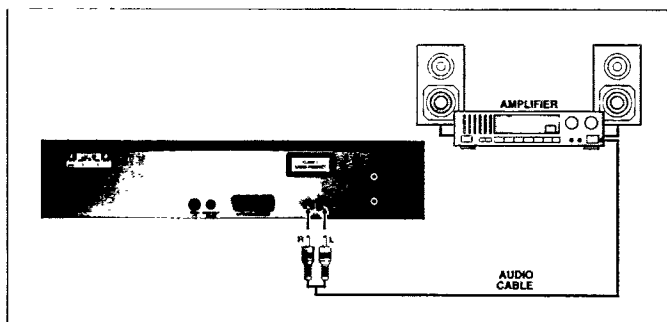

### ATENÇÃO

**NÃO LIGUE A SAÍDA DE AUDIO DO LEITOR (23, 24) À ENTRADA FONO (GIRA-DISCOS) DO SEU SISTEMA HIFI.**

## 2. TOMADA DE SAÍDA DIGITAL

Esta saída digital só pode ser activada com discos áudio. Esta saída fornece um sinal digital, pelo que só pode ser ligada a uma entrada própria para este sinal.

### ATENÇÃO

**NUNCA LIQUE ESTA TOMADA A UMA ENTRADA DE AMPLIFICADOR NÃO DIGITAL, COMO POR EXEMPLO AUX, CD, TAPE, PHONO, ETC.**

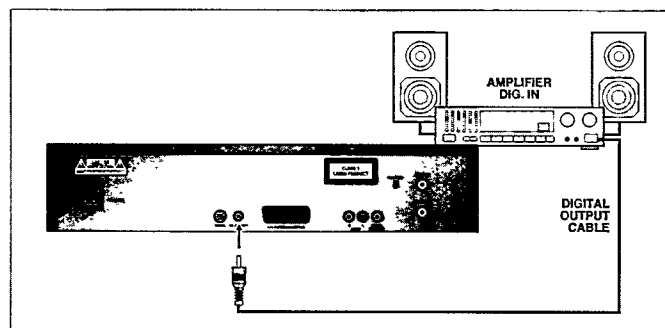

## 3. OUTRAS POSSIBILIDADES DE LIGAÇÃO

Se todas as entradas acima mencionadas do seu televisor estiverem ocupadas com outro equipamento e não puder libertar nenhuma dessas entradas, faça o seguinte:

É possível que o seu VCR tenha uma entrada de vídeo (CVBS) livre (com a de audio correspondente).

Nesse caso, ligue o audio e o vídeo ao VCR. Consulte o manual do VCR para saber como utilizar esta entrada.

## PRECAUÇÕES

Para operar o seu leitor CD-i é necessário um dispositivo de comando. Para dispositivos de comando diferentes do fornecido, consulte o seu fornecedor.

### ATENÇÃO

**NUNCA EFECTUE NEM MUDE AS LIGAÇÕES COM A LIGADA.**

Os dispositivos de comando são instrumentos de precisão sensíveis. Utilize-os com cuidado, tendo sempre presente as seguintes precauções:

- Evite as quedas e choques.
- Não os utilize em lugares sujeitos a elevadas temperaturas, humidade, poeira ou vibrações.

## CONTROLO REMOTO POR INFRAVERMELHOS

### Colocação das pilhas no controlo remoto

- Puxe e faça deslizar a tampa do compartimento das pilhas.
- Introduza três pilhas 'AA' (R6 ou SUM3) como indicado na tampa do compartimento das pilhas.
- Reponha a tampa.

### ATENÇÃO

**NÃO MISTURE PILHAS VELHAS COM NOVAS NEM MISTURE DIFERENTES TIPOS DE PILHAS (STANDARD, ALCALINA, ETC.).**

### NOTA

- Para poupar das pilhas, o controlo remoto desliga-se automaticamente cerca de um minuto depois, se carregar continuamente num botão. É automaticamente reactivado logo que carregue noutro botão.

### Funcionamento interactivo do controlo remoto

Para um funcionamento interactivo normal, utilize o controlo remoto para seleccionar funções visualizadas no ecrã do televisor.

- Aponte o controlo remoto para o CD-i.
- Mova o cursor na direcção desejada carregando nessa direcção no manípulo.
  - Quanto mais carregar no cursor, mais rápido ele se desloca.
- Clique um dos botões de acção.
  - A função seleccionada através desta técnica 'aponte-e-clique' é iluminada para confirmar a selecção.

### NOTA

- Para activar qualquer visualização apresentada neste Manual, pode ser utilizado qualquer um dos botões de accção.
- A forma do cursor é diferente consoante o programa que estiver activado, mas é sempre controlada da mesma maneira.

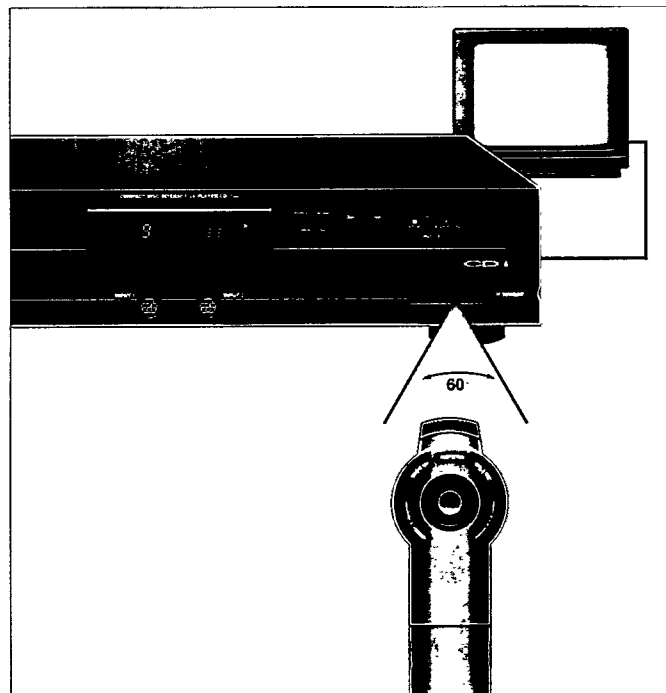
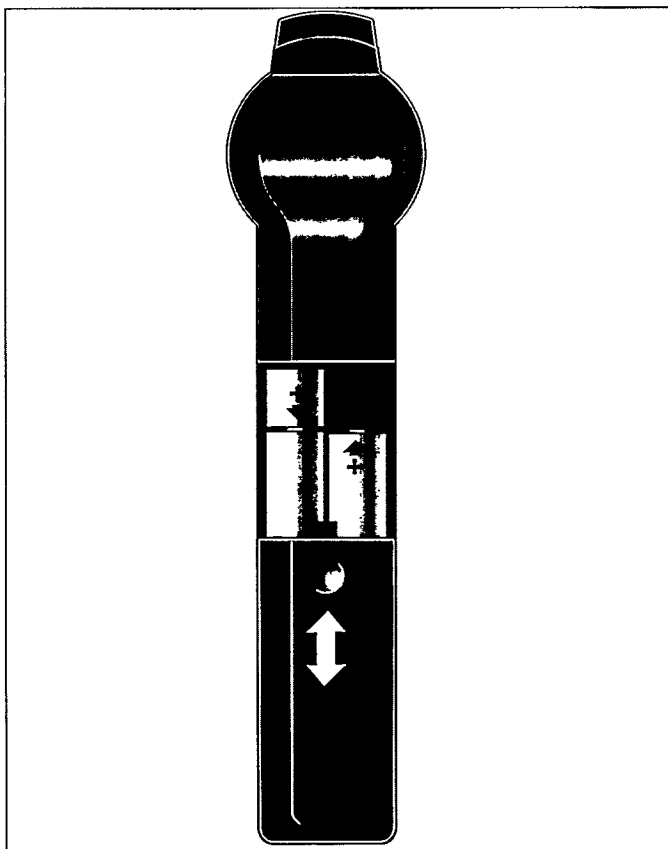



## CONTROLADOR DE CD-i

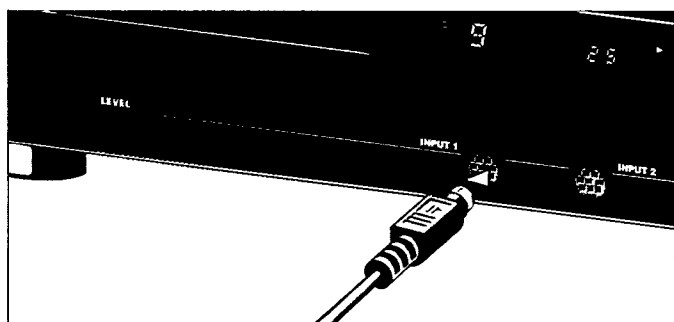

Para certas especificações, podem ser necessários outros tipos de dispositivos de contacto, teclados ou controladores. Estes controladores de CD-i podem ser ligados à entrada 1 (13) e 2 (12), situada na frente do leitor.

Os dispositivos opcionais são: Controlador de esfera, o controlador de trilho, o rato e tapete para o rato (consulte a página de acessórios no fim deste Manual).

Para informações complementares, contacte a empresa Philips nacional mais próxima.

- Carregue no botão Ligar/Desligar (ON/OFF) (16) para desligar o leitor.
  - Ligue a ficha do controlador de CD-i à porta de entrada (12,13). Introduza a ficha com a seta voltada para cima.
  - Ligue o leitor.
  - Mova o cursor na direcção desejada.
  - Clique uma dos botões de acção.
- A função seleccionada através desta técnica 'aponte-e-clique' é iluminada para confirmar a selecção.

### NOTA

- Para activar qualquer visualização apresentada neste Manual, pode ser utilizado qualquer um dos botões de acção do dispositivo de comando.
- A forma do cursor pode variar segundo o programa que estiver activado, mas é sempre controlada da mesma maneira.
- Os dispositivos de comando são instrumentos de precisão sensíveis. Utilize-os com cuidado, tendo em mente as seguintes precauções:
  - Evite as quedas e choques.
  - Não os utilize em lugares sujeitos a elevadas temperaturas, humidade, poeira ou vibrações.
  - Nunca segure o dispositivo de comando pelo cabo.
  - Nunca puxe pelo cabo para retirar o comando do leitor.
  - Quando for utilizado um só apontador, ligue-o de preferência à entrada 1 para evitar problemas com o controlo remoto por infravermelhos.

### ATENÇÃO

**NUNCA EFECTUE NEM MUDE AS LIGAÇÕES COM A CORRENTE LIGADA.**

## LIGAR E DESLIGAR

### Ligar:

- Carregue no botão Ligar/Desligar (ON/OFF) (16) para ligar o leitor.
- Ligue o televisor (e o sistema HiFi, se for utilizado).
- Selecciono no televisor (e no sistema HiFi, se for o caso) a entrada ao qual está ligado o leitor de CD-i.

– O ecrã de arranque do leitor aparece no televisor. Este ecrã tem os seguintes ícones de função do sistema para o orientar:

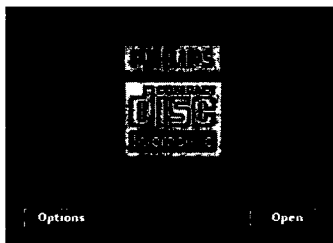

### Abrir/Fechar:

Para abrir ou fechar a gaveta do disco.

### Opções:

Ver: "ECRÃ DE OPÇÕES".

Para obter os "Ecrãs de Opções", clique em "Options". Para sair dos Ecrãs de Opções, carregue em "Exit".

### Desligar:

- Carregue no botão Ligar/Desligar (ON/OFF) (16) para desligar o leitor.
- Desligue o televisor (e o sistema HiFi, se for utilizado).

## ECRÃ DE OPÇÕES

### 1. Opções gerais

Para mudar a programação geral do leitor:

#### Leitura automática

Após ter ligado o leitor, a leitura começa automaticamente se estiver um disco carregado e a gaveta estiver fechada.

#### Volume

Seleção da posição do volume do leitor por defeito.

#### 16 : 9 screen display

Seleção da visualização em ecrã 16:9, quando tiver o seu leitor ligado a um televisor com um ecrã de 16:9.

#### Digital Scan

Esta opção fornece uma saída de vídeo adaptada a televisores com a característica 'Digital Scan' (Varimento Digital) (O nome desta característica pode diferir segundo a marca do televisor).

#### 'Digital Scan' na posição ON:

- O leitor é otimizado para televisores 'Digital Scan', a fim de visualizar a melhor qualidade de imagem possível.

#### 'Digital Scan' na posição OFF:

- O leitor fica então regulado para gerar a melhor qualidade de imagem para televisores não equipados com 'Digital Scan'.

#### NOTA:

- Utilizando o modo 'OFF' combinado com um televisor 'Digital Scan', pode daí resultar uma imagem imprecisa, devida à dupla acção da característica 'Digital Scan' no CD-i e no televisor.

- Consulte igualmente o manual de instruções do seu televisor.

#### Positioning video

Se o leitor estiver ligado ao televisor com o cabo Euroconector (Euroconector azul no televisor: sinal RGB), a posição vídeo real no ecrã do televisor depende do televisor. Active a tecla de posicionamento ← ou → para central idealmente a imagem do ecrã do televisor.

### 2. Opções CD de Audio

Para pré-seleccionar as suas programações favoritas durante a reprodução de discos de CD de áudio.

#### Mistura automática

Após ter ligado o leitor, as faixas do CD são automaticamente reproduzidas em ordem aleatória.

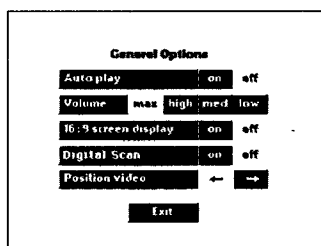

### FTS automática

Após ter ligado o leitor, o programa de FTS do CD será reproduzido automaticamente.

### Repetição

Com a função de repetição activada, seleccione um disco de áudio completo ou uma única faixa.

### Tempo de varrimento

Com a função de varrimento activada, seleccione o tempo (5, 10 ou 20 segundos) durante o qual deseja reproduzir o início de cada faixa de áudio.

### 3. Opções Hora e Data

Para mudar a programação da hora e da data do leitor:

#### Hora/Data

Se a hora ou a data apresentada no ecrã não for exacta, seleccione as setas e adequadas para definir, um de cada vez, a hora, os minutos, o dia, o mês e o ano, se for necessário.

#### Formato da hora

Selecione 24 horas ou 12 horas.

#### Formato da data

Selecione d/m/a para apresentar a data na sequência dia/mês/ano.

Selecione m/d/a para apresentar a data na sequência mês/dia/ano.

#### Visualização da hora/data

Programase a hora e a data devem ser ou não visualizadas no ecrã do televisor.

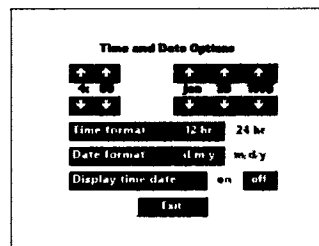

### 4. Opções Memorização

Para referenciar resultados intermédios dos títulos do CD-i e de programas criados para o seu CD de áudio e de fotografias.

O ecrã de "memorização" apresenta as informações memorizadas: títulos, datas e percentagem de memória utilizada.

Fazendo um clique em 'Nome', 'Data' ou 'Dimensão', são apresentadas as respectivas informações.

- \* Utilize as setas para percorrer a lista para cima e para baixo.
- \* Para apagar um elemento, clique no seu título e, em seguida, em 'Delete' (Apagar). mudar de ideias após o apagamento, clique em 'Undo' (Anular).

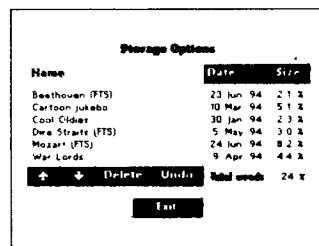

## GENERALIDADES

### Controlo por botões de pressão:

Para controlo da leitura, podem-se utilizar as teclas de um dos itens seguintes:

- painel frontal do leitor de CD-i.
- controlo remoto.
- função de ecrã visualizada no televisor.

As teclas correspondentes nestes itens funcionam do mesmo modo.

### Nível sonoro:

- Quando reproduzir qualquer disco, regule o nível sonoro ao seu gosto, de preferência no televisor ou no amplificador HiFi.
- Também se podem utilizar os botões de volume aumentar (UP) (15)/diminuir (DOWN) (16) do controlo remoto, mas estes controlos começam sempre, em cada disco, no nível programado nos Ecrãs de Opções Gerais. É, pois, necessário proceder primeiro a um ajuste do volume no televisor ou no amplificador HiFi.

## CARREGAMENTO E DESCARREGAMENTO

### Carregamento:

- Aponte e clique em 'Open' (pode igualmente carregar no botão OPEN/CLOSE (11) do leitor) para abrir a gaveta de discos (1).
- Pegue no disco e coloque-o na gaveta com o rótulo voltado para cima.
- Aponte e clique em 'Close' (pode igualmente carregar no botão OPEN/CLOSE (11) do leitor ou empurrar lentamente a frente da gaveta) para a fechar.

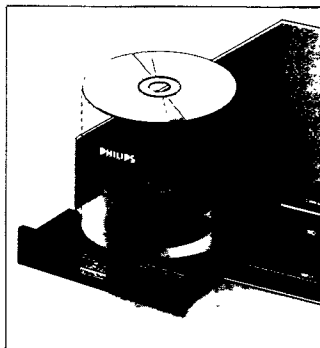

- O ecrã do televisor muda segundo o tipo de disco.

### Descarregamento:

- Aponte e clique em 'Open' (pode igualmente carregar no botão OPEN/CLOSE (11) do leitor) para abrir a gaveta de discos.
- O ecrã de arranque do leitor reaparece no televisor.
- Retire o disco da gaveta e coloque-o na sua caixa.
- \*Aponte e clique em 'Close' (pode igualmente carregar no botão OPEN/CLOSE (11) do leitor ou empurrar lentamente a frente da gaveta) para o fechar com ou sem novo disco.

### NOTA

- Pode descarregar o disco a qualquer momento, carregando no botão OPEN/CLOSE (11).
- Se retirar um disco CD-i enquanto o programa de CD-i estiver activado, interrompe-se abruptamente o programa. As 'referências' ou os resultados intermédios, se forem utilizados pelo programa CD-i, não ficarão actualizados.

### ATENÇÃO

**NUNCA EFECTUE NEM MUDE AS LIGAÇÕES COM A ALIMENTAÇÃO LIGADA.**

## LEITURA DE UM DISCO CD-i

A leitura de um disco CD-i depende do valor de leitura automática (ver Ecrãs de Opções). A programação de fábrica é por defeito "OFF" (desactivada).

1. Se a leitura automática estiver desactivada (OFF):  
O ecrã de início do CD-i aparece no televisor logo que se carregue o disco. Para iniciar o programa de CD-i, aponte com o cursor o ícone 'Play' no ecrã ou clique.

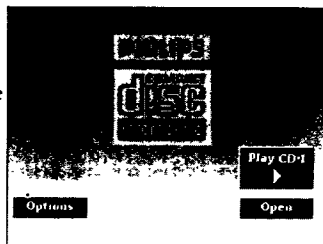

2. Se a leitura automática estiver activada (ON):  
O programa de CD-i começa automaticamente logo que se carregue o disco.
- Este procedimento aplica-se do mesmo modo a todos os discos standard.

O ecrã de abertura do programa de CD-i aparece agora no televisor. A partir desta altura, existe plena interacção entre você e o programa. Para parar em qualquer altura, seleccione a função STOP ou EXIT que o programa de CD-i lhe apresenta.

### ATENÇÃO

**NUNCA DEIXE NO ECRÃ UMA IMAGEM PARADA DURANTE MUITO TEMPO, PORQUE ISSO PODE QUEIMAR O TUBO DE IMAGEM. NESSE CASO, DESLIGUE O LEITOR OU RETIRE O DISCO.**

## LEITURA DE UM CD DE AUDIO

### 1A. Utilização das teclas no painel frontal e no controlo remoto por infravermelhos

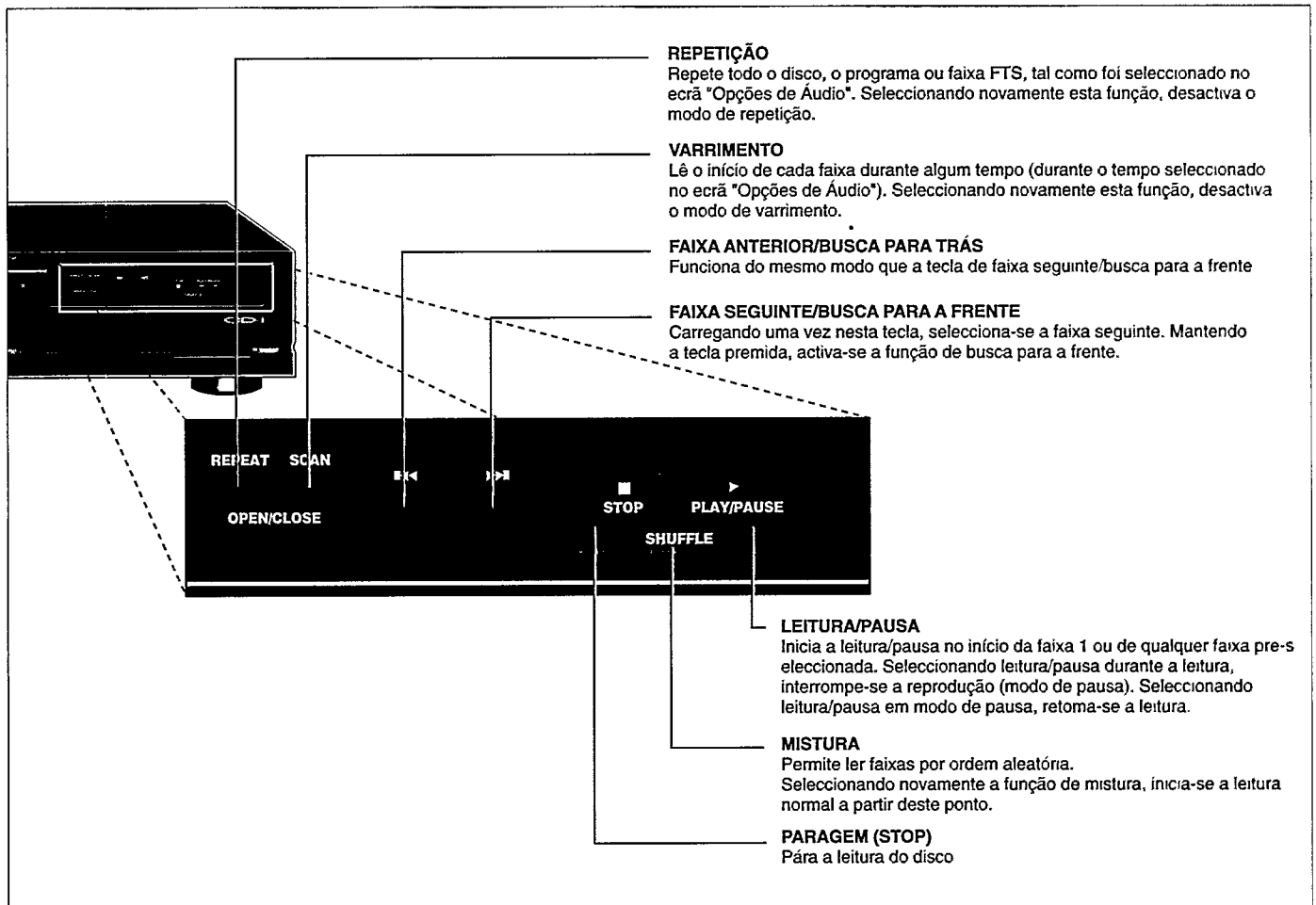

#### Tecla de programa no controlo remoto

Permite elaborar uma lista de faixas pela sua ordem preferida. Para efectuar uma lista de programa:  
Carregue em PROGRAM para seleccionar o modo de programa.  
1. Seccione a faixa preferida accionando a tecla de faixa seguinte/anterior.  
2. Seccione 'programa' para confirmar esta faixa.  
3. Refaça os passos 1 e 2 até terminar a selecção das faixas.  
4. Seccione a função "leitura".

Pode-se apagar esta lista de programa carregando na tecla de paragem em modo de paragem ou carregando duas vezes na tecla de paragem em modo de leitura.

#### NOTA

- Esta lista de programa não será salvaguardada automaticamente.
- Esta lista de programa pode ser salvaguardada e/ou apagada através do ecrã de CD-Áudio no televisor.

#### NOTA

- As teclas de leitura/pausa, paragem, faixa seguinte/anterior do painel frontal e no controlo remoto por infravermelhos mantêm-se funcionais para discos Vídeo CD.

## LEITURA DE UM CD DE AUDIO

IB. Utilização do ecrã audio

– O ecrã CD-Audio aparece no televisor logo que se carregar o disco.

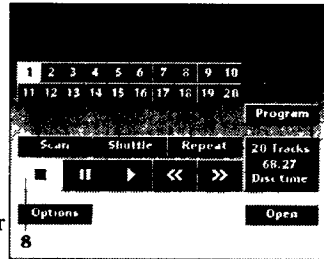

### 1. BARRA DE LEITURA DE FAIXAS:

Mostra o número total de faixas (até 30). Para seleccionar qualquer faixa, 'aponte-e-clique' essa faixa. Tratando-se de discos com mais de 30 faixas, utilizam-se as setas > e < para percorrer a lista das faixas à esquerda e à direita.

**2. PROGRAMA:** permite-lhe programar uma lista de faixas especiais, chamada Selecção de Faixas Favoritas. Se seleccionar PROGRAMA, aparecerão a barra de faixa FTS e o ícone FTS.

**3. FTS:** permite-lhe reproduzir selecções de faixas favoritas. Este ícone só aparece se tiver sido criada uma FTS para o disco carregado no leitor.

**4. VARRIMENTO:** permite-lhe a audição do início de cada faixa listada na barra de leitura de faixas. Pode regular o tempo de varrimento em 5, 10 ou 20 segundos no ecrã de OPÇÕES (Options) (Ver p. 82).

**5. MISTURA:** permite-lhe a reprodução das faixas indicadas na barra de leitura de faixas em ordem aleatória.

**6. REPETIÇÃO:** permite-lhe repetir tanto uma faixa como todo o disco. Pode mudar o modo de repetição no ecrã de OPÇÕES (Ver p. 82).

### 7. JANELA FAIXA/TEMPO:

– Em modo STOP, esta janela mostra o número total de faixas e o tempo total de leitura. Se activar com um clique esta janela (7), pode visualizar o tempo da faixa seleccionada.

– Em modos PLAY (Leitura) e PAUSE (Pausa), a janela mostra o número da faixa e o tempo de leitura, tanto passado como restante, da faixa. Para permutar entre estes dois tempos, 'aponte-e-clique' o tempo visualizado na janela.

**8.** Todas as funções de controlo de leitura do disco são apresentadas no ecrã e podem ser seleccionadas a seu belo prazer, apontando a função desejada e activando com um clique. O funcionamento das funções é explicado brevemente no quadro seguinte.

### NOTA

- Se tiver sido seleccionada a função MISTURA, PLAY ou FTS automática no ecrã 'CD Audio', esta função será activada automaticamente.
- Se tiver sido criado uma FTS para o disco carregado, o CD-FTS cintilará alternadamente no visor local.

### OPERAÇÃO

### SELECÇÃO

#### Início da leitura **PLAY ▶**

A leitura começa no início da faixa 1 ou de qualquer outro número de faixa pré-seleccionada. Se uma faixa já estiver a ser reproduzida, esta faixa é reiniciada.

#### Selecção de uma faixa

#### TRACK

Se o disco tiver mais de 30 faixas, utilize as setas < e > para percorrer os números das faixas desejadas à esquerda e à direita

#### Pausa

#### PAUSE II

Utiliza-se esta função para interromper a leitura.

#### Sair da pausa

#### PAUSE II o **PLAY ▶**

A leitura reinicia-se exactamente no ponto onde se seleccionou a pausa.

#### Busca para a frente

#### FORWARD ▶▶

Busca para a frente em todo o disco.

#### Busca para trás

#### REVERSE ◀◀

Busca para trás em todo o disco.

#### Paragem da leitura

#### STOP ■

Utiliza-se para parar a leitura. Sendo reiniciada, a leitura começa na primeira faixa.

#### Varrimento do disco

#### SCAN

Reproduz o início de cada faixa do disco.

#### Sair do varrimento

#### SCAN

Começa a partir deste ponto a leitura normal.

#### Mistura

#### SHUFFLE

Aparece a sequência de "mistura" na barra de faixas.

#### Sair de mistura

#### SHUFFLE

Começa a partir deste ponto a leitura normal.

#### Repetição

#### REPEAT

Repete todo o disco (ou o programa FTS) ou a faixa que está a ser reproduzida, consoante tenha sido seleccionada no ecrã "Opções".

#### Leitura da FTS

#### FTS

Só é possível se tiver sido criado um programa FTS para o disco carregado no leitor.

#### Sair da FTS

#### FTS

Começa a leitura normal a partir deste ponto.

#### Programa FTS

#### PROGRAM

- Aponte as faixas como requerido na barra de leitura de faixas e accione cada faixa com um clique, para gravar a faixa na barra de faixas da FTS.
- Para anular uma faixa não desejada, aponte na barra de faixas da FTS e accione qualquer botão de acção.
- Para anular todo o programa FTS, aponte a primeira faixa da barra de faixas da FTS e accione botões de acção até todas as faixas desaparecerem.

#### Memorização da FTS

#### SAVE FTS

O ecrã teclado substitui o ecrã CD-Audio. Ver 'CRIAÇÃO DE TÍTULOS FTS', p. 86.

## LEITURA DE UM CD DE AUDIO

- No ecrã de CD-Audio (Ver p. 85), 'aponte-e-clique' o botão do programa e, em seguida, 'aponte-e-clique' o botão "Save FTS".
- O ecrã muda para o ecrã teclado.
- Selecione um a um os caracteres do título, utilizando a tecla 'Shift' para mudar entre caracteres maiúsculos ou minúsculos, e um espaço para separar as palavras. 'pace' para inserir espaços..

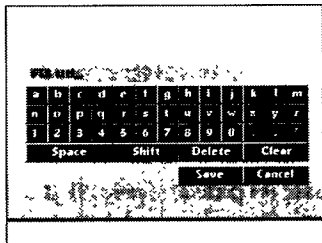

## 2. Criação de títulos

- **DELETE** (Apagar) apaga o último carácter seleccionado.
- **CLEAR** (Limpar) apaga todo o título (ou a parte completa deste).
- **CANCEL** (Anular) volta ao ecrã CD-Audio sem registar o título.
- **SAVE** (Salvaguardar) salvaguarda o título e volta ao ecrã CD-Audio.
- Pode compor um título de aproximadamente 30 caracteres (dependendo da largura do carácter) para a sua selecção, utilizando o ecrã teclado.
- Depois de criar uma FTS, o título aparecerá no ecrã CD-Audio sempre que carregar esse disco no leitor..

## LEITURA DE UM CD DE AUDIO

- Quando se reproduz um CD de audio com gráficos, aparece automaticamente o ecrã 'CD GRAPHICS' (CD de gráficos).
- Para activar ou desactivar a barra de canal de imagens, accione cm um clique o botão de acção sempre fora da barra de canal.
- Pode seleccionar um outro número de faixa accionando com um clique, seja a 'Faixa' seja a seta próxima dela.
- Consoante o disco, os números do outro canal podem fornecer-lhe outras informações, tais como a letra das canções numa língua diferente.
- Consulte as instruções fornecidas com o disco, relativas às suas funções.
- Para activar unicamente a leitura de audio, accione um clique no ícone 'Audio'.

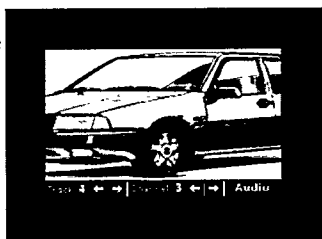

## 3. Gráficos de CD

### ATENÇÃO

**NUNCA DEIXE NO ECRÃ UMA IMAGEM PARADA DURANTE MUITO TEMPO, PORQUE ISSO PODE QUEIMAR O TUBO DE IMAGEM. NESSE CASO, DESLIGUE O LEITOR OU RETIRE O DISCO.**

## LEITURA DE UM CD DE FOTOGRAFIAS

- Após ter carregado o disco, aparece no televisor o ecrã de arranque do CD-i.
- Para iniciar o programa do CD de fotografias, selecione o ícone 'PLAY CD-i' (Leitura de CD-i) no ecrã; pode igualmente carregar no botão PLAY/PAUSE (6) do leitor ou do controlo remoto (7).
- Aparece, então, no televisor o ecrã de abertura do programa do CD de fotografias.
- É apresentada no fundo deste ecrã uma barra de menu com ícones.



- Selecione o ícone .
- Aparece o ecrã 'OPÇÕES'.
- Para seleccionar a língua, accione um clique na casa, bandeira ou nome do país.
- A programação anterior é substituída automaticamente.

- Selecione o ícone (RETURN) deste ecrã para voltar ao ecrã de abertura do CD de fotografias.



- Selecione o ícone (Informação) e aparece o ecrã INFORMAÇÃO, que explica os botões de controlo da barra de menu na língua seleccionada.
- A partir desta altura, existe plena interacção entre você e o programa.

### ATENÇÃO

**NUNCA DEIXE NO ECRÃ UMA IMAGEM PARADA DURANTE MUITO TEMPO, PORQUE ISSO PODE QUEIMAR O TUBO DE IMAGEM. NESSE CASO, DESLIGUE O LEITOR OU RETIRE O DISCO.**

# ANTES DE CHAMAR A ASSISTENCIA TECNICA

Se lhe parecer que o leitor de CD-i apresenta algum defeito, consulte primeiro a lista abaixo. Nunca tente reparar o sistema, pois perderá o direito à garantia.

Procure a(s) causa(s) específica(s) da avaria do seu leitor de CD-i.

Depois, tome apenas as medidas previstas para solucionar o problema.

<u>CAUSA</u>	<u>MEDIDA</u>
<b>Não tem alimentação....</b>	<ul style="list-style-type: none"><li>• Verifique se a tecla on/off (16) está ligada.</li><li>• Verifique se as ligações estão correctas.</li><li>• Verifique se a tomada tem corrente.</li></ul>
<b>Não tem imagem .....</b>	<ul style="list-style-type: none"><li>• Verifique se a televisão está ligada.</li><li>• Selecione o mesmo canal ou circuito na televisão e verifique as ligações do vídeo.</li></ul>
<b>Imagem distorcida.....</b>	<ul style="list-style-type: none"><li>• Verifique se o disco está sujo com dedadas e limpe-o com um pano, do centro para fora.</li></ul>
<b>Não se pode abrir a gaveta .....</b>	<ul style="list-style-type: none"><li>• Neste caso, aparece a indicação "TRAY LOCKED" (Gaveta bloqueada) na parte inferior central dos ecrãs de CD-i no televisor. O ícone aberto (normalmente no lado inferior direito do ecrã) não é visualizado.</li><li>• Desligue o leitor e volte a ligá-lo ao mesmo tempo que mantém premida a tecla STOP (5) durante pelo menos 5 segundos.</li></ul>
<b>Não se pode pôr o disco a tocar.....</b>	<ul style="list-style-type: none"><li>• Assegure-se de que o rótulo do disco está voltado para cima.</li><li>• Limpe o disco</li><li>• Verifique se o disco tem algum defeito, experimentando com outro.</li></ul>
<b>Não tem som.....</b>	<ul style="list-style-type: none"><li>• Verifique as ligações de audio.</li><li>• Se estiver a utilizar o amplificador do seu sistema HiFi, experimente outra ligação.</li></ul>
<b>O som do amplificador sai distorcido .....</b>	<ul style="list-style-type: none"><li>• Verifique se as ligações de audio são compatíveis com o amplificador.</li></ul>
<b>Não regressa ao ecrã de arranque quando o disco é retirado .....</b>	<ul style="list-style-type: none"><li>• Desligue o leitor e volte a ligar.</li><li>• Verifique se o programa de CD-i precisa de mais outro disco.</li></ul>
<b>Não se pode controlar o leitor (enquanto utiliza um controlo remoto..... por infravermelhos)</b>	<ul style="list-style-type: none"><li>• Aponte o controlo remoto directamente para o sensor do leitor.</li><li>• Evite a existência de obstáculos entre o controlo remoto e o leitor.</li><li>• Verifique e substitua as pilhas.</li><li>• Certifique-se de que não há qualquer apontador ligado à entrada 2.</li></ul>

<u>CAUSA</u>	<u>MEDIDA</u>
<b>Não se pode controlar o leitor (enquanto utiliza um controlador de CD-i com fios)</b>	<ul style="list-style-type: none"><li>• Verifique a ligação do controlador de CD-i.</li><li>• Desligue o leitor e volte a ligá-lo.</li></ul>

## Limpeza de discos

Podem ocorrer alguns problemas quando o disco estiver sujo no interior do leitor de CD-i. Algumas aplicações de CD-i apresentarão elas mesmas a mensagem "disco sujo".

Para evitar tais problemas, limpe regularmente os seus discos da seguinte maneira:

- Limpe os discos com um pano limpo, esfregando-os do centro para o exterior.
- Não utilize solventes, como benzina, diluentes, líquidos de limpeza ou aerossóis antiestáticos, para discos de gravação analógica comercializados no mercado.

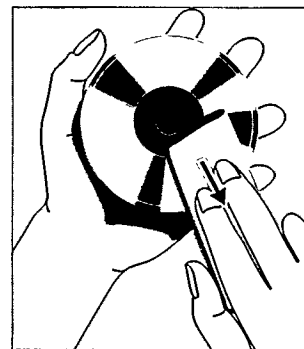





# NOTES

## SPECIFICATIONS

System • Système • Sistema • System • Sistema • Sistema  
 CD-Interactive  
 CD-Interactif

Usable discs • Disques utilisables • Discos utilizables • Discos Utilizable • Te  
 gebruiken discs • Verwendbare discs • Dischi usabili

CD-i	CD EXTRA
CD-DA	CD GRAPHICS
PHOTO-CD	VIDEO CD
CD-i READY	
CD BRIDGE	

Power requirement • Alimentation • Alimentación • Alimentación  
 Voedingsspanning • Netzanschluß • Alimentazione

Europe: 100V-240V AC	50/60Hz
UK: 100V-240V AC	50/60Hz

Power consumption • Consommation • Consume de corriente • Opgenomen  
 vermogen • Leistungsaufnahme • Consumo di corrente • Consomo de Corriente  
 PLAY 20W approx  
 POWER OFF 1,3W approx

Operating temperature • Temperature de fonctionnement

Temperatura de operacion • Bedrijfstemperatuur  
 Betriebstemperatur • Temperatura di funzionamento • Temperatura de fun-  
 cionamiento  
 41°F to 95°F  
 5°C to 35°C

Relative humidity • Humidité relative • Humedad relative  
 Relatieve vochtigheid • Relative Feuchtigkeit • Umidità relativa • Humedad  
 relativa

5% to 95% (no condensation)  
 5% à 95% (sans condensation)

Weight • Poids • Peso • Gewicht • Gewicht • Peso • Peso  
 3,55 kg approx

Dimensions (w x h x d) • Dimensions (l x h x p)  
 Dimensiones (a x a x p) • Afmetingen (b x h x d)  
 Abmessungen (B x H x T) • Dimensioni (l x h x p) • Dimensiones (anch. x alt.  
 x prof.)

435 mm x 105 mm x 285 mm  
 17 1/8" x 4.13" x 11.25"

CONNECTIONS • BRANCHEMENTS • CONEXIONES • AANSLUITINGEN •  
 ANSCHLÜSSE • COLLEGAMENTI • LIGAÇÕES

DC OUT connector (rear)\* • Connecteur DC OUT (arrière)\* • Salida de c.c.  
 (DC OUT) (panel posterior)\* • DC OUT (achterzijde)\* • DC-OUT-Anschluß  
 (Rückseite)\* • Connettore DC OUT (sul retro)\* • Conector DC OUT (atrás)\*

for optional external RF mod.  
 socket for 2.5 mm stereo jack  
 tip +5V / 50mA  
 ring Audio mono out  
 shield GND

\* available on some player versions only \* disponible uniquement sur certains  
 modèles de lecteurs \* disponible únicamente en determinadas versiones de re-  
 productor \* slechts op enkele versies aanwezig \* nicht für alle Player-Modelle lief-  
 erbar \* disponibile solo su alcune versioni di lettore \* apenas disponível nalgunas  
 versões

Digital out (rear) • Sortie numérique (arrière) • Salida digital (panel posterior)  
 • Digitale uitgang (achterzijde) • Digitaler Ausgang (Rückseite) • Uscita digit-  
 ale (sul retro) • Saída digital (atrás)

0,5 Vpp into 75 ohm  
 RCA pin cinch socket

serial I/O (rear) • E/S série (arrière) • Entrada/salida en serie (panel posterior)  
 • Seriële I/O (achterzijde) • Serieller E/A (Rückseite) • I/O seriale (sul retro) •  
 E/S em série (atrás)

(1 ports) 8-pin mini-DIN  
 (1 entrées) mini-DIN 8 broches

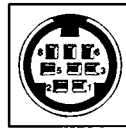

pin Broche	signal Signal	I/O E/S
1	nc	-
2	rx	I/E
3	tx	O/S
4	nc	-
5	ground / Masse	-
6	cts	I/E
7	rts	O/S
8	+5V (100 mA max)	

Serial communication at 9600 baud • Communication série à 9600 bauds •  
 Comunicación en serie a 9.600 baudios • Seriële communicatie-aansluiting  
 (9600 baud) • Serielle Kommunikation mit 9600 Baud • Comunicazione seriale a  
 9600 baud • Comunicação em série a 9600 baud

Pointing device input 1 and input 2 (front) • Entrée 1 et entrée 2 pour dis-  
 positif de pointage (avant) • Entradas 1 y 2 del dispositivo de mando (panel  
 frontal) • Ingang 1 en 2 voor aanwijsapparaten (voorzijde) • Zeigegerät-  
 Eingang 1 und Eingang 2 (Frontseite) • Ingresso 1 e Ingresso 2 del puntatore  
 (sul pannello anteriore) • Entrada 1 e 2 do dispositivo apontador (à frente)

(2 ports) 8-pin mini-DIN for CD-i pointing devices  
 (2 entrées) mini-DIN 8 broches

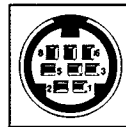

mini-DIN input 1 • Entrée 1 mini-DIN • Entrada 1, conector  
 miniDIN • mini-DIN-ingang 1 • Mini-DIN-Eingang 1 •  
 Ingresso 1 mini-DIN • Entrada 1 mini-DIN

pin Broche	signal Signal	I/O E/S
1	n.c.	-
2	rx	I
3	tx	-
4	n.c.	-
5	gnd	-
6	n.c.	-
7	rts	O
8	+5V (100 mA max)	O
levels	TTL	

mini-DIN input 2 • Entrée 2 mini-DIN • Entrada 2, conector  
 miniDIN • mini-DIN-ingang 2 • Mini-DIN-Eingang 2 •  
 Ingresso 2 mini-DIN • Entrada 2 mini-DIN

pin Broche	signal Signal	I/O E/S
1	n.c.	-
2	rx	I
3	n.c.	O
4	n.c.	-
5	gnd	-
6	n.c.	-
7	rts	O
8	+5V (100 mA max)	O
levels	TTL	

Note: Pointing device speed of 1200 baud is supported.  
 Remarque: Vitesse de transmission jusqu' à 1200 baud. • Nota: Se admite un dis-  
 positivo de puntero de 1200 baudios de velocidad. • Opmerking: Voor de  
 aanwijsapparaten is een snelheid van 1200 baud mogelijk. • Hinweis: Die  
 Geschwindigkeit der Zeigevorrichtung von 1200 Baud wird unterstützt. • Nota:  
 Tollera la velocità dell'accessorio di comando di 1200 baud. • Nota: Velocidad  
 del dispositivo de apunta admitida: 1200 baudios.

## SPECIFICATIONS

**Audio out • Sortie audio • Salida de audio • Audio-uitgang • Audio-Ausgang • Uscita audio • Saída de áudio**

2 V<sub>RMS</sub>  
2 channel individual RCA pin cinch sockets  
2 V<sub>eff</sub>  
2 prises cinch (une par canal)

**Video out (PAL) • Sortie vidéo • Salida de vídeo • Video-uitgang • Video-Ausgang • Uscita video • Saída de vídeo**

1 V<sub>pp</sub> (75 Ohm load, sync neg) RCA cinch socket  
1 V<sub>c-c</sub> (charge 75 Ohm, sync. nég.) Prise cinch

**A/V Euroconnector • A/V Péri-télévision • A/V Euroconector • A/V Euroconnector • A/V Euro-Anschluß • A/V Euroconnector • Euroconector A/V**

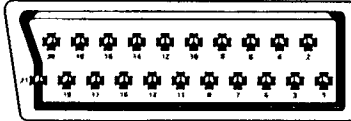

pin Broche	signal Signal
1	audio R / audio R (droite) 1,8 V <sub>RMS</sub>
2	nc / non connecté
3	audio L / audio L (gauche) 1,8 V <sub>RMS</sub>
4	audio ground / masse audio
5	blue ground / masse bleu
6	nc / non connecté
7	blue / bleu (0,7V <sub>pp</sub> into 75ohm*)
8	function switching 0V=asp.ratio 4:3 from antenna +4V=asp.ratio 16:9 from AV conn. +10V=asp.ratio 4:3 from AV conn. commutation fonction (0=Antenna 1A=Péri-télévision A/V avec ratio 16:9; 1B=Péri-télévision A/V avec ratio 4:3)
9	green ground / masse vert
10	nc / non connecté
11	green / vert (0,7V <sub>pp</sub> into 75ohm*)
12	nc / non connecté
13	red ground / masse rouge
14	nc / non connecté
15	red / rouge (0,7V <sub>pp</sub> into 75ohm*)
16	fast switching (RGB/CVBS) (2,5dc into 75ohm) commutation rapide (RVB/CVBS)
17	CVBS ground / masse CVBS (PAL)
18	fast switching (ground) commutation rapide (masse)
19	CVBS/RGB sync / CVBS (1V <sub>pp</sub> into 75ohm*) / RVB sync.
20	nc / non connecté
21	shield / blindage

\* for 100% white

**Headphone • Casque • Auriculares • Hoofdtelefoon • Kopfhörer • Cuffie • Auscultador**

Socket for 6.3 mm stereo jack  
8-2000 ohm  
30mw @ 32 ohm

**RF-Modulator\* • Modulateur H.F.\* • Modulador RF (radiofrecuencia)\* • HF-modulator\* • HF-Modulator\* • Modulateur RF\* • Modulador-RF\***

- Channel selector CCIR: CH 30-39  
CCIR: CH 30-39  
Preset: CH 36  
Preset: CH 36

- Out to TV 75 Ohm (IEC-M connector)  
75 Ohm (IEC-M connecteur)  
73 dB $\mu$ V (CD-i to TV)  
73 dB $\mu$ V (CD-i TV)

Note: CD-i-off = no antenna loopthrough

- In from antenna 75 Ohm (IEC-F connector)  
75 Ohm (IEC-F connecteur)

- Booster gain = 2dB (ant. in to out to TV)  
= 2dB (Entrée pour antenne à sortie TV)

\* available on some player versions only \* disponible uniquement sur certains modèles de lecteurs \* disponible únicamente en determinadas versiones de reproductor \* slechts op enkele versies aanwezig \* nicht für alle Player-Modelle lieferbar \* disponibile solo su alcune versioni di lettore \* apenas disponível nalgunas versões

Designs and specifications are subject to change without notice. • La conception et les spécifications de ce produit sont sujet à modifications sans avis préalable. • Los diseños y las especificaciones están sujetos a cambios sin previo aviso. • Concepten en specificaties kunnen gewijzigd worden zonder voorafgaande vermittigen • Änderungen von Ausführung und technischen Daten vorbehalten • I disegni e le specifiche tecniche sono soggette a modifiche senza preavviso. • As especificações descritas estão sujeitas a alteração sem aviso prévio. • El diseño y las especificaciones están sujetos a cambios sin previo aviso.

# ACCESSORIES • ACCESSOIRES

## SUPPLIED ACCESSORIES • ACCESSOIRES FOURNIS

These accessories are provided to help you use or set-up your CD-i Player.

Ces accessoires sont fournis pour vous permettre d'utiliser ou d'installer votre lecteur de CD-i.

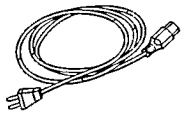

AC Cord  
Cordon d'alimentation

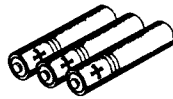

Three Batteries  
Trois piles R6



A/V Euroconnector<sup>\*</sup>  
Cable  
Cable péritélévision

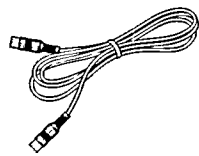

Antenna Cable<sup>\*</sup>  
(RF coaxial cable)  
Cable d'antenne  
(Cable RF)



"Thumbpad"  
Remote Control  
Handset  
Télécommande à manette

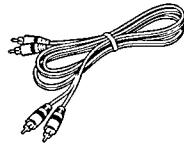

Audio L-R Cable  
Double cable  
audio stereo  
SBA2135A01

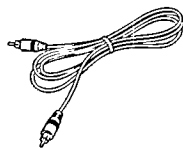

Digital out Cable  
Cable dig. out

## OPTIONAL ACCESSORIES • ACCESSOIRES EN OPTION

Maximize your pleasure with state-of-the-art accessories designed specifically for your CD-i Player.  
The optional accessories shown here may be purchased from your supplier.

Augmentez votre plaisir grâce aux accessoires d'avant-garde spécialement conçus pour votre lecteur CD-i.  
Les accessoires en option présentés ici peuvent être acquis auprès de votre revendeur.



Gamepad  
Clavier de jeux  
22ER9021



Roller Controller  
Boule de commande  
22ER9012



CD-i Trackball  
Trackball pour CD-i  
22ER9013



CD-i Mouse  
Souris CD-i  
22ER9011

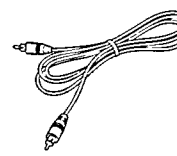

Video (CVBS)  
Cable  
Cable vidéo  
(CVBS)  
SBV1127A01



Audio Stereo  
Splitter  
Doubleur pour  
Audio Stereo  
22ER9209

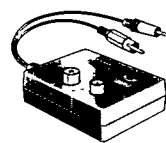

RF Modulator  
Modulateur RF  
22ER9071

<sup>\*</sup> available on some player versions only • disponible uniquement sur certains modèles de lecteurs • disponible únicamente en determinadas versiones de reproductor • slechts op enkele versies aanwezig • nicht für alle Player-Modelle lieferbar • disponibile solo su alcune versioni di lettore • apenas disponível nas algumas versões

type no. of product • Numéro de série du produit  
CDI 740

Date of purchase • Date d'achat • Kaufdatum • Koopdatum • Fecha de compra • Data da compra • Data di acquisto • Købsdato • Kjøpedato • Inköpsdato • Ostopäivä • Ημερομηνία αγοράς

day • Jour month • Mois year • Année 19

The products and services described herein are not necessarily available in all countries.

Due to continuous product improvements this document is subject to change without notice



Dealer's name, address and signature • Nom, adresse et signature du revendeur • Name, Anschrift und Unterschrift des Händlers • Naam, adres en handtekening van de handelaar • Nombre, dirección y firma del distribuidor • Nome, indirizzo e firma del fornitore • Nome, morada e assinatura do vendedor • Forhandlerens navn, adresse og underskrift • Återforsäljarens namn, adress och namnteckning • Myyjän nimi, osoite ja allekirjoitus • Όνομα/Επώνυμο Αντιπροσώπου